

# BPA

## بزين پلاستيك البررز

مرکز تولید و توزیع

## انواع پالت پلاستيکی



کیفیت بالا



طراحی مستحکم



سازگار با محیط زیست



026 3612 1000



بزرگراه لشگری کیلومتر 27  
جاده مخصوص کرج



# BPA

بزين پلاستيك البررز

محصولات  
پالت پلاستيکی

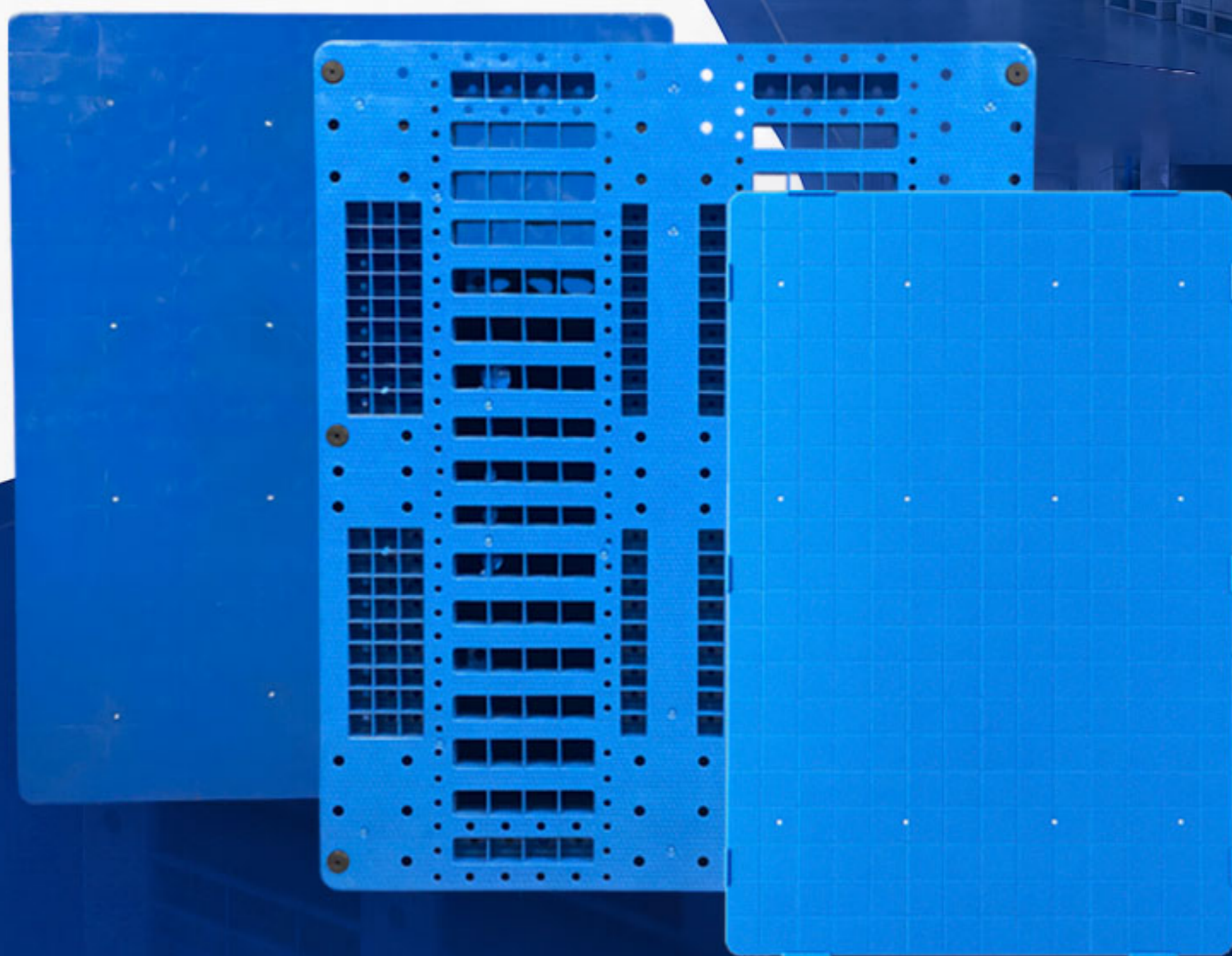

 026 3612 1000

 بزرگراه لشکری، کیلومتر 27  
جاده مخصوص کرج

## پالت پلاستیکی بهداشتی HYGIENIC PLASTIC PALLET

طراحی شده برای محیط‌های حساس و صنایع غذایی، دارویی و بهداشتی با سطح صاف، شستشوی آسان و بدون جذب رطوبت.

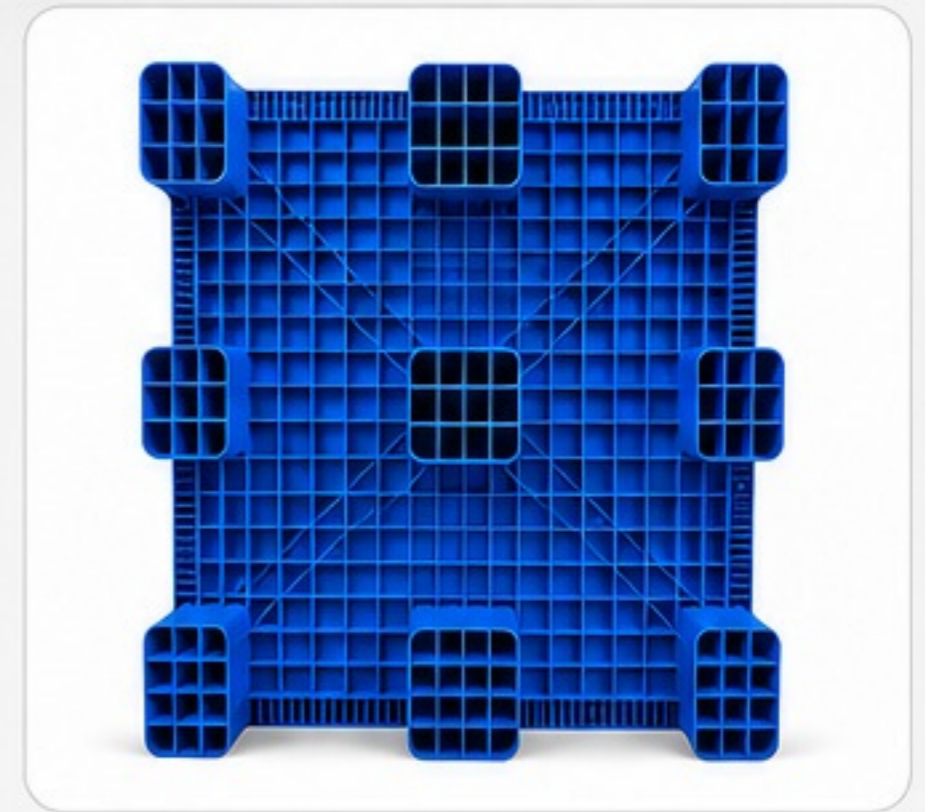
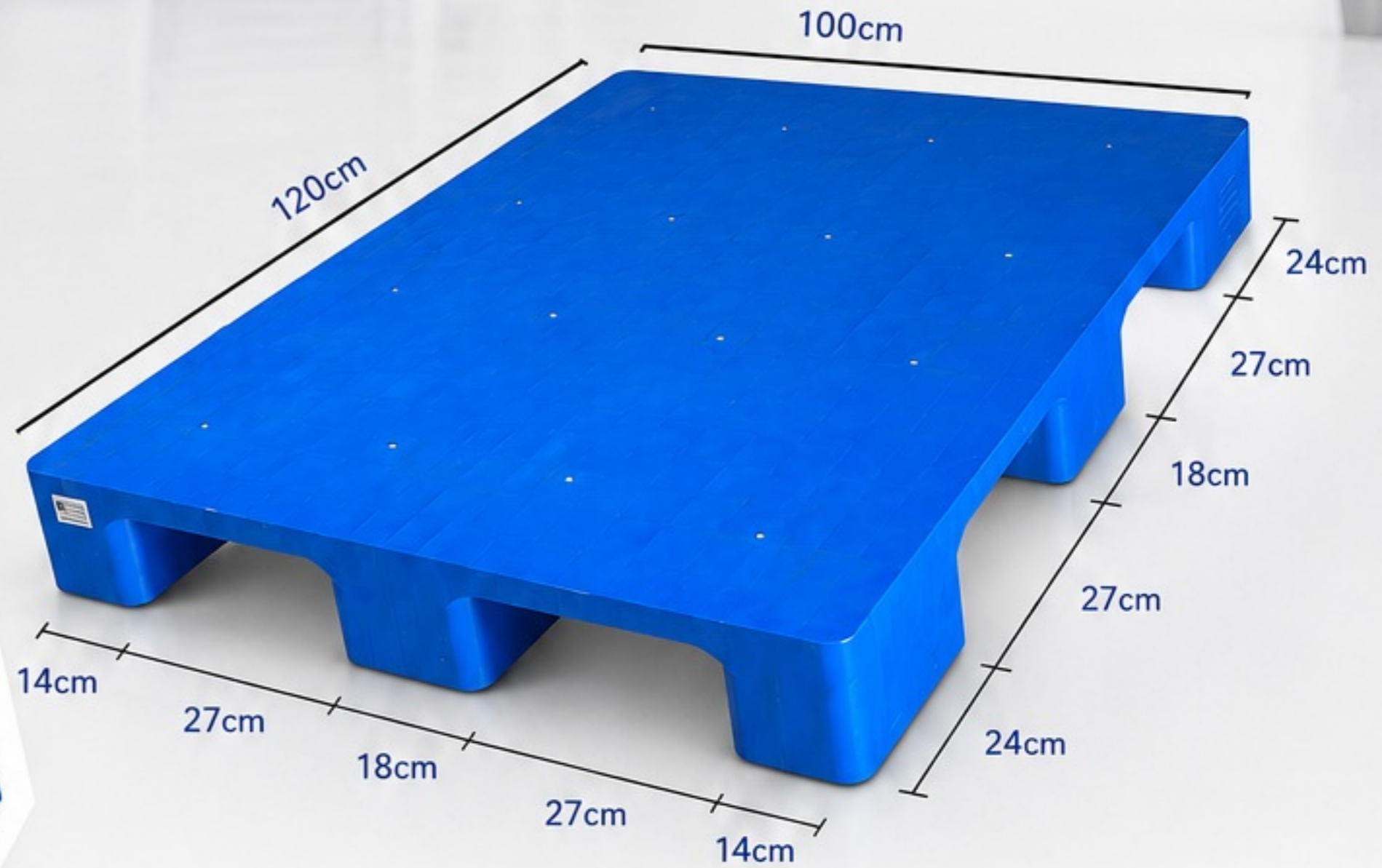

بهداشتی و ایمن  
مناسب صنایع غذایی، دارویی  
و محیط‌های بهداشتی

سطح صاف و بدون منفذ  
جلوگیری از تجمع آلودگی  
و باکتری

ضد رطوبت و ضد خوردگی  
مقاوم در برابر رطوبت، مواد  
شیمیایی و شرایط محیطی

قابل استفاده با  
جک پالت دستی و لیفتراک

قابلیت تولید رنگ سفارشی  
در رنگ‌های متنوع

قابلیت چاپ لوگو مشتری  
برای برندینگ بهتر

تحمل دما از  
-25 تا +45 درجه  
سانتیگراد

	ابعاد	120 × 100 × 15 cm
	وزن	14.5 kg
	ظرفیت بار استاتیک	4000 kg
	ظرفیت بار دینامیک	1000 kg
	مواد اولیه	HDPE

قابلیت جابجایی با جک پالت دستی و لیفتراک

قابلیت تولید رنگ سفارشی

قابلیت چاپ لوگو مشتری

تحمل دما از -25 تا +45 درجه سانتیگراد

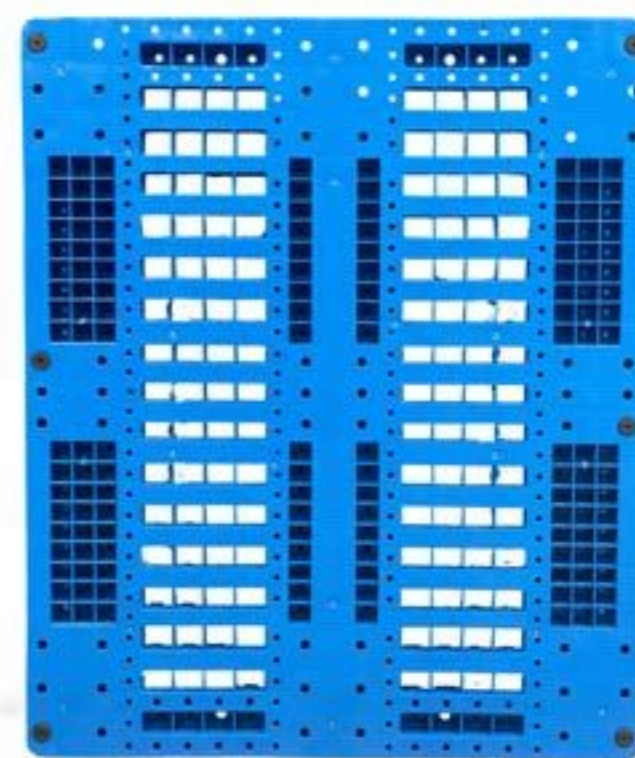
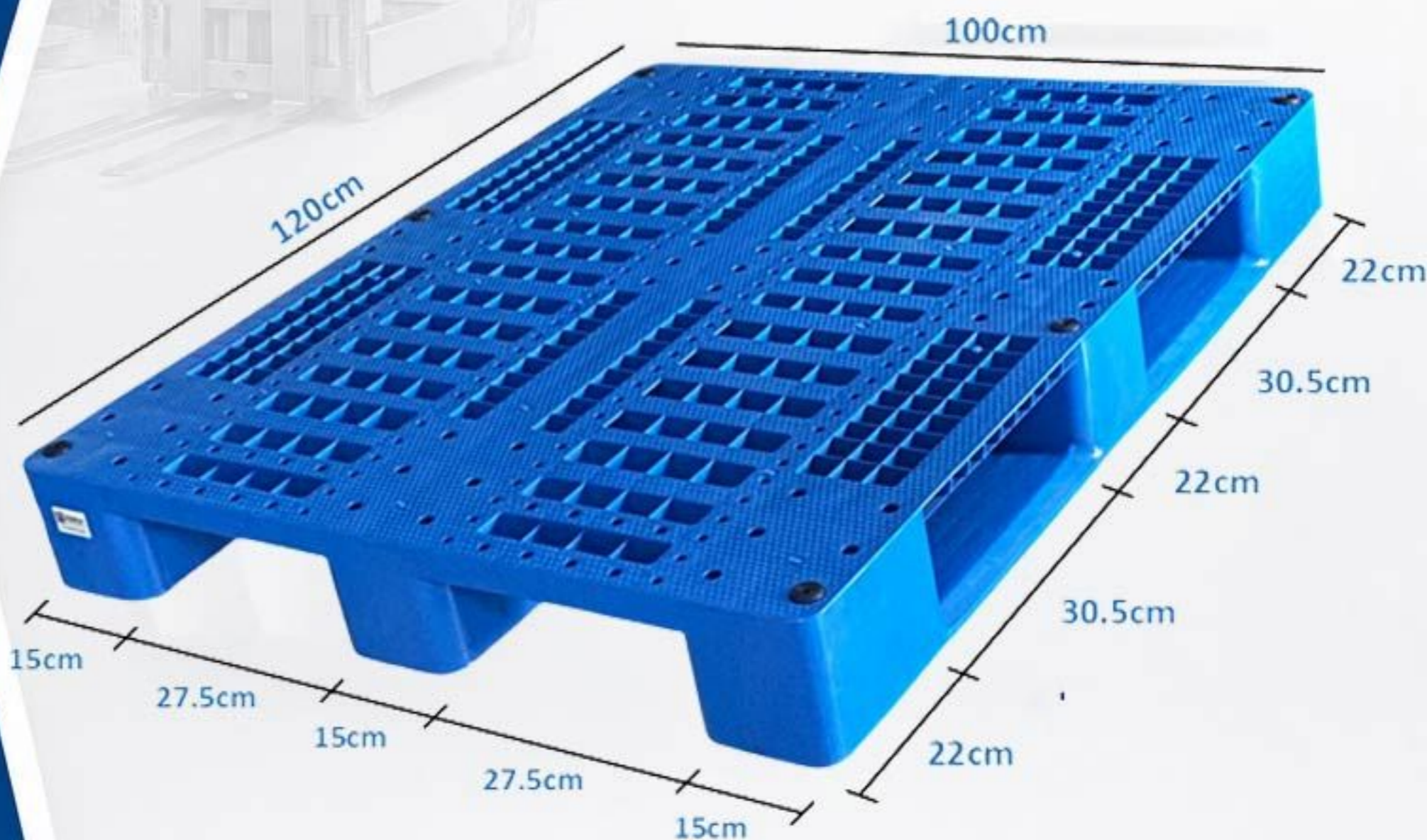

مقاومت بالا  
تحمل بار سنگین



ضد رطوبت  
و ضد خوردگی



طراحی مستحکم  
و بادوام



قابل استفاده با  
جک پالت و لیفتراک



قابلیت تولید  
رنگ سفارشی



قابلیت چاپ  
لوگو مشتری



تحمل دما از  
-25 تا +45 درجه  
سانتیگراد

	ابعاد	120 x 100 x 15 cm
	وزن	16 kg
	ظرفیت بار استاتیک	5000 kg
	ظرفیت بار دینامیک	1000 kg
	مواد اولیه	HDPE

قابلیت جابجایی با جک پالت دستی و لیفتراک ✓

قابلیت تولید رنگ سفارشی ✓

قابلیت چاپ لوگو مشتری ✓

تحمل دما از -25 تا +45 درجه سانتیگراد ✓

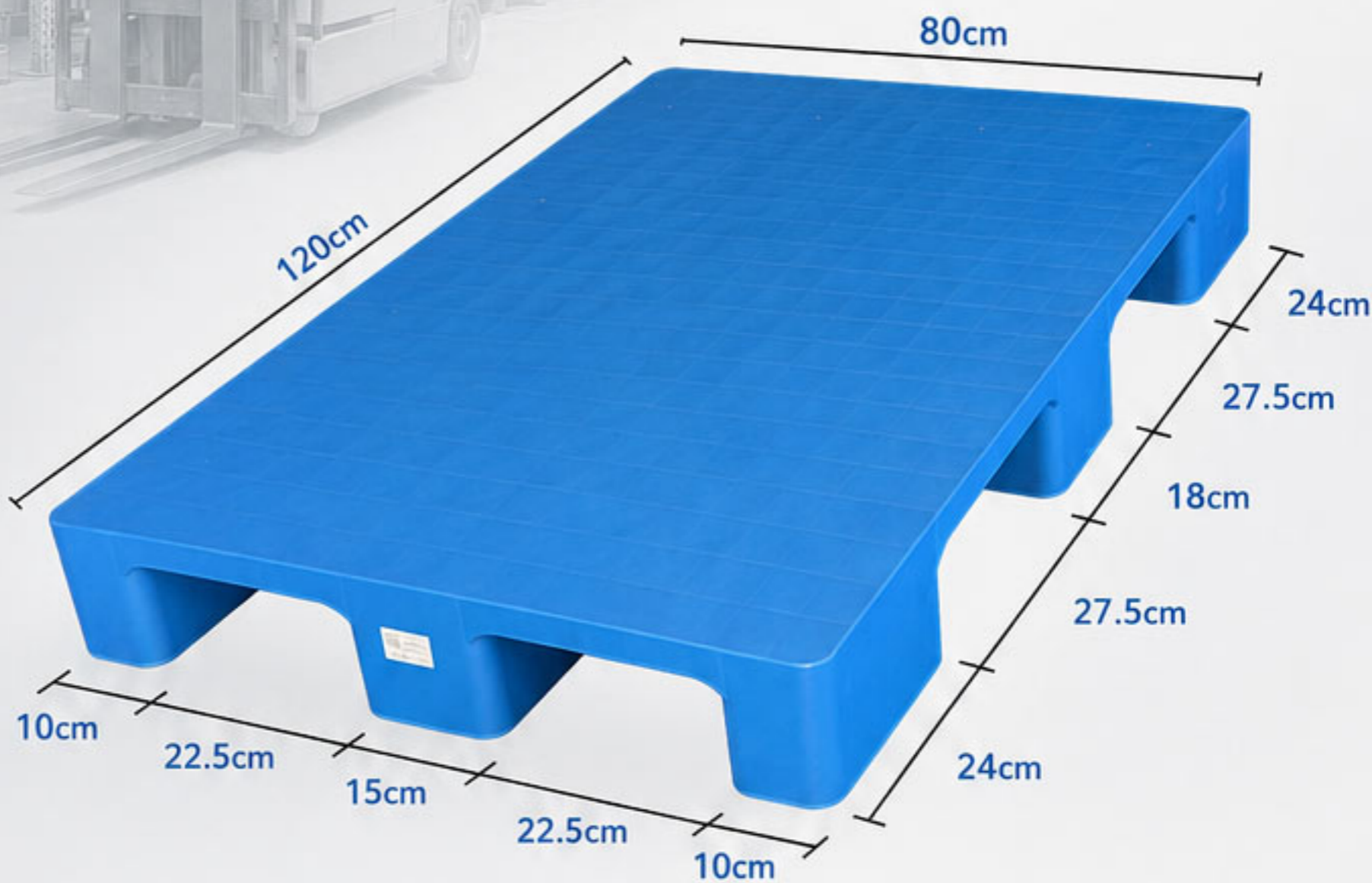

مقاومت بالا  
تحمل بار سنگین

ضد رطوبت  
و ضد خوردگی

طراحی مستحکم  
و بادوام

قابل استفاده با  
جک پالت و لیفتراک

قابلیت تولید  
رنگ سفارشی

قابلیت چاپ  
لوگو مشتری

تحمل دما از  
-5 تا +45 درجه  
سانتیگراد

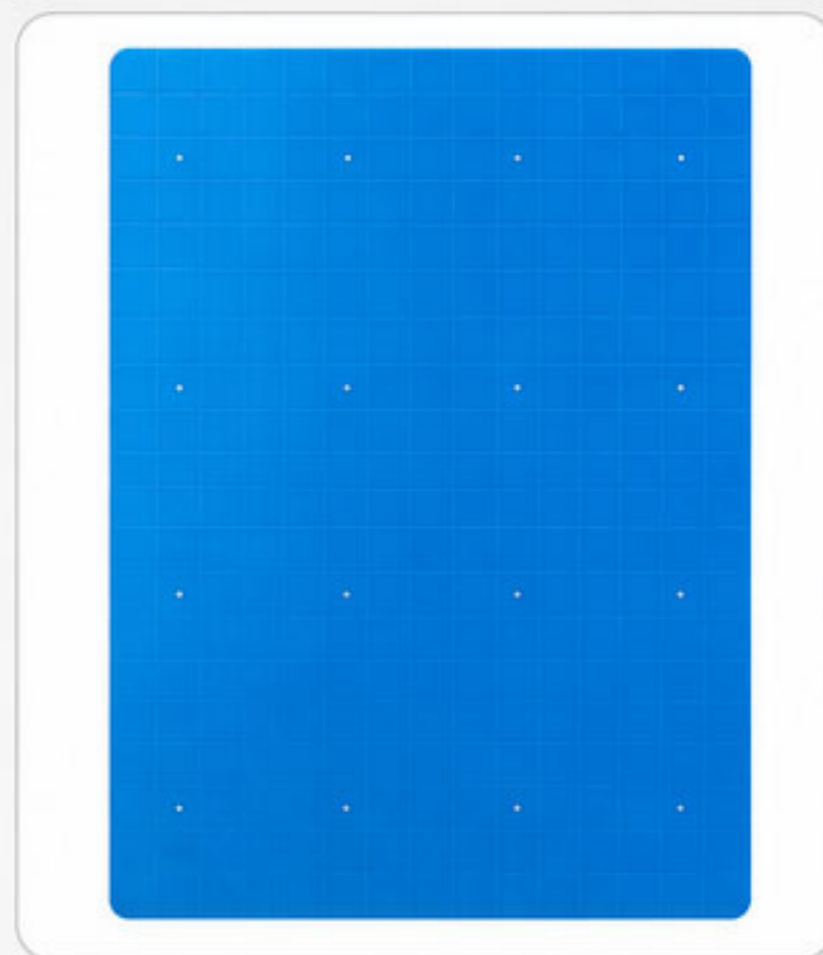

	ابعاد	120 × 80 × 15 cm
	وزن	10 kg
	ظرفیت بار استاتیک	3000 kg
	ظرفیت بار دینامیک	900 kg
	مواد اولیه	HDPE

قابلیت جابجایی با جک پالت دستی و لیفتراک

قابلیت تولید رنگ سفارشی

قابلیت چاپ لوگو مشتری

تحمل دما از -5 تا +45 درجه سانتیگراد

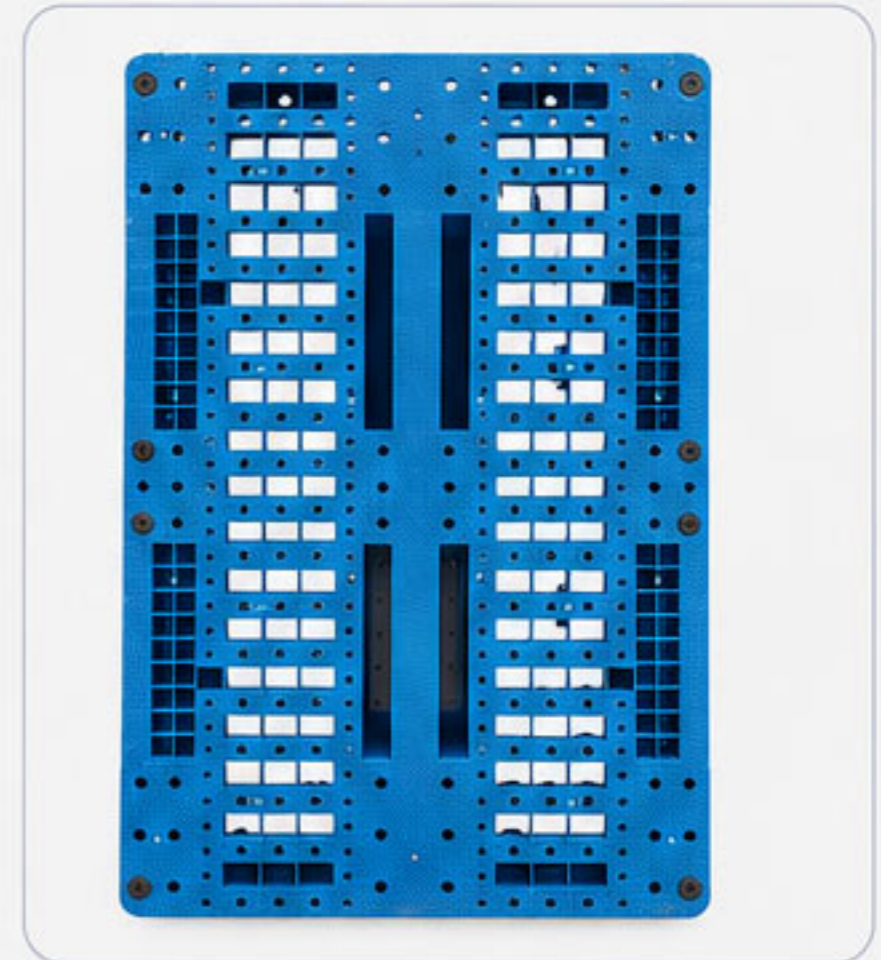
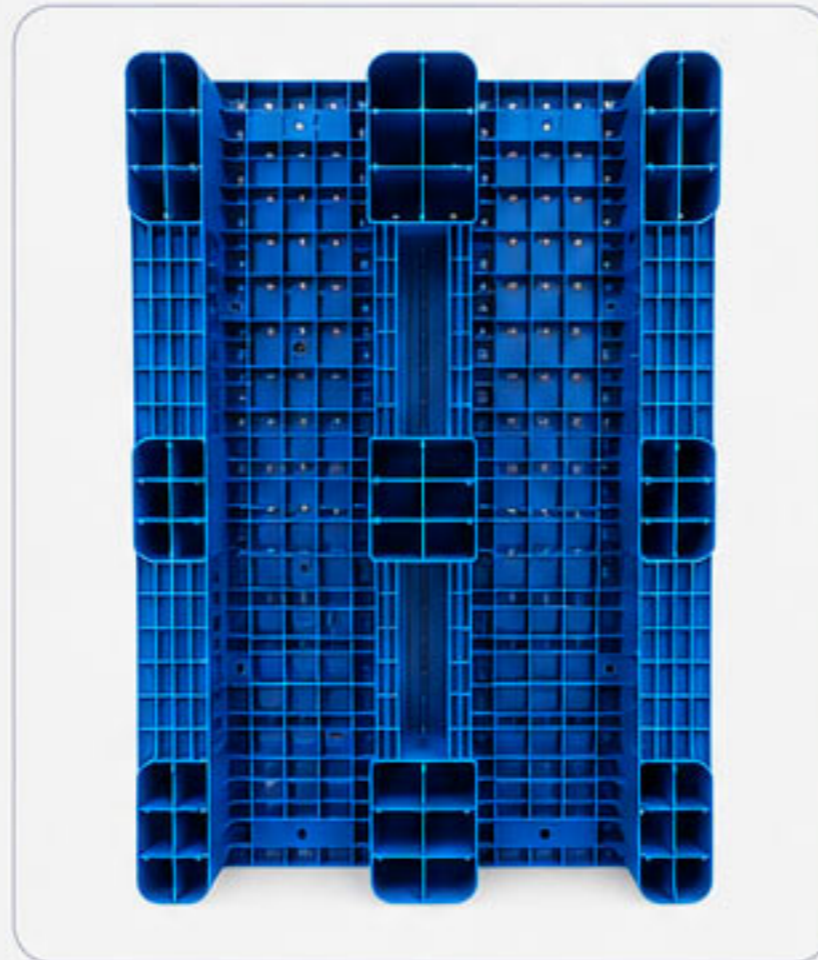
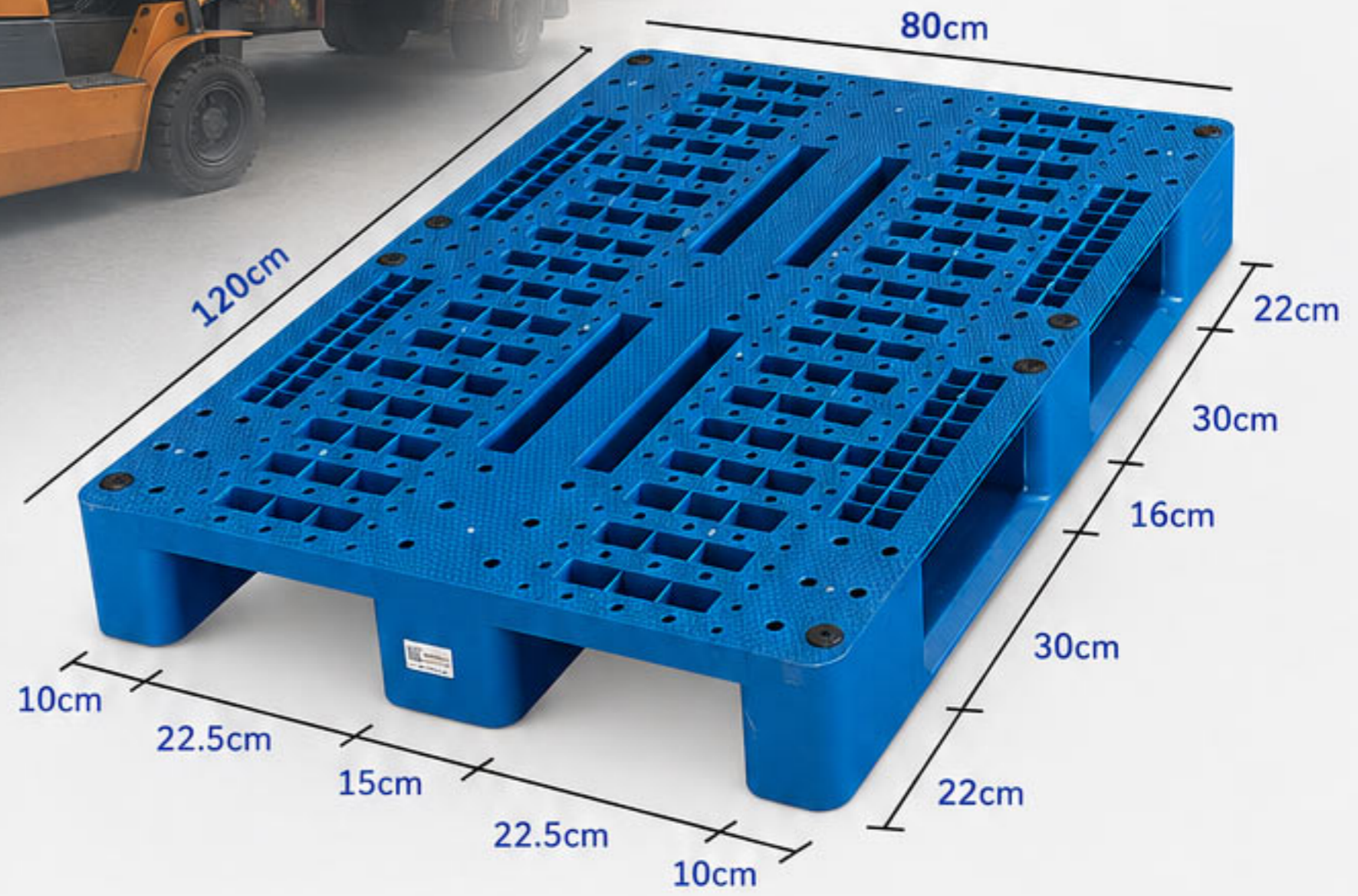

تحمل بار بالا  
 مناسب برای مصارف  
 صنعتی سنگین

قابل استفاده با  
 جک پالت دستی و  
 لیفتراک

مقاومت در برابر رطوبت  
 مواد شیمیایی و خوردگی

تحمل دما از  
 -5 تا +45 درجه  
 سانتیگراد

طراحی مستحکم  
 و طول عمر بالا

قابلیت تولید  
 رنگ سفارشی

قابلیت چاپ  
 لوگوی مشتری

	ابعاد	120 × 80 × 15 cm
	وزن	12.5 kg
	ظرفیت بار استاتیک	4000 kg
	ظرفیت بار دینامیک	1100 kg
	مواد اولیه	HDPE

قابلیت جابجایی با جک پالت دستی و لیفتراک

مناسب برای استفاده در محیط‌های صنعتی

مقاوم در برابر رطوبت و مواد شیمیایی

قابل بازیافت و دوستدار محیط زیست

جهت نگهداری بهتر بار و جلوگیری از لغزش کالا در حین حمل و نقل

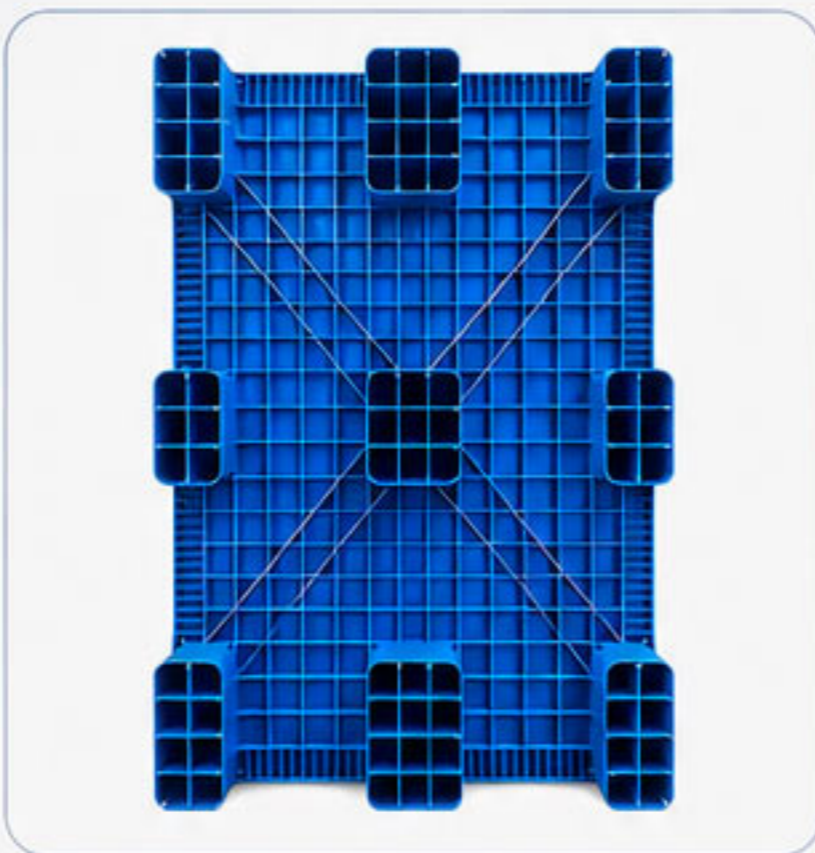
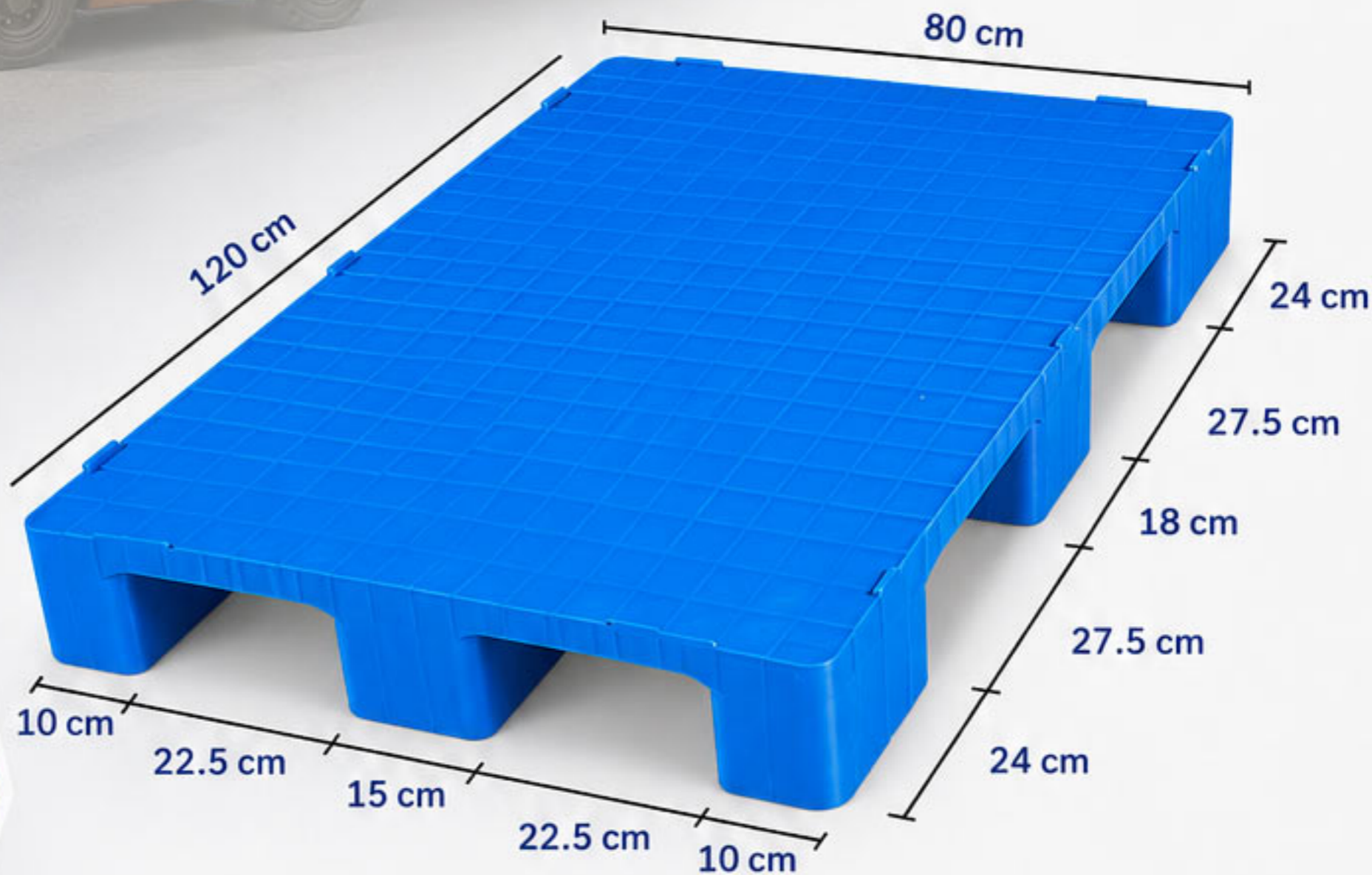

لبه دار  
جلوگیری از لغزش کالا  
در حمل و نقل



مقاوم و بادوام  
تحمل بار سنگین در  
شرایط مختلف



قابل استفاده با  
چک پالت دستی و  
لیفتراک



ضد رطوبت و ضد خوردگی  
مناسب محیط‌های مرطوب  
و شیمیایی



تحمل دما از  
-5 تا +45 درجه  
سانتیگراد



قابلیت تولید  
رنگ سفارشی



قابلیت چاپ  
لوگوی مشتری

	ابعاد	120 × 80 × 15 cm
	وزن	10 kg
	ظرفیت بار استاتیک	3000 kg
	ظرفیت بار دینامیک	900 kg
	مواد اولیه	HDPE

- قابلیت جابجایی با چک پالت دستی و لیفتراک
- طراحی لبه دار برای نگهداری ایمن بار
- مقاوم در برابر ضربه و فشار
- قابل بازیافت و دوستدار محیط زیست

پالت پلاستیکی لبه دار صنعتی  
RIMMED INDUSTRIAL PLASTIC PALLET

دارای لبه ها جهت نگهداری بهتر بار در حمل و نقل و کاهش خطر لغزش بار

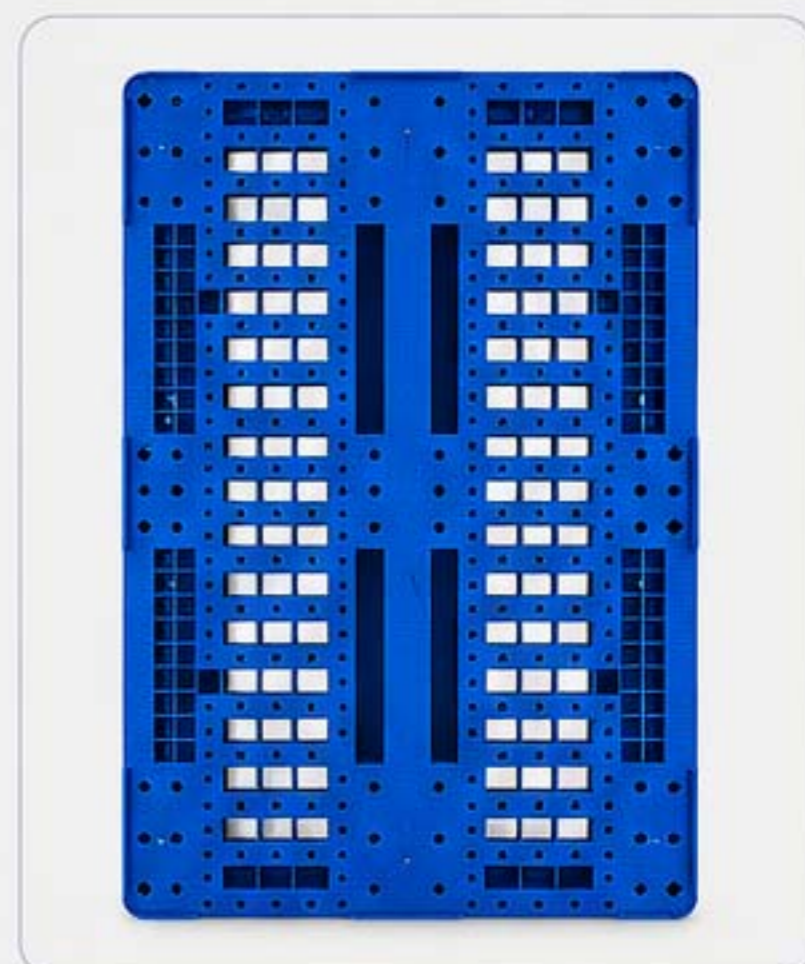
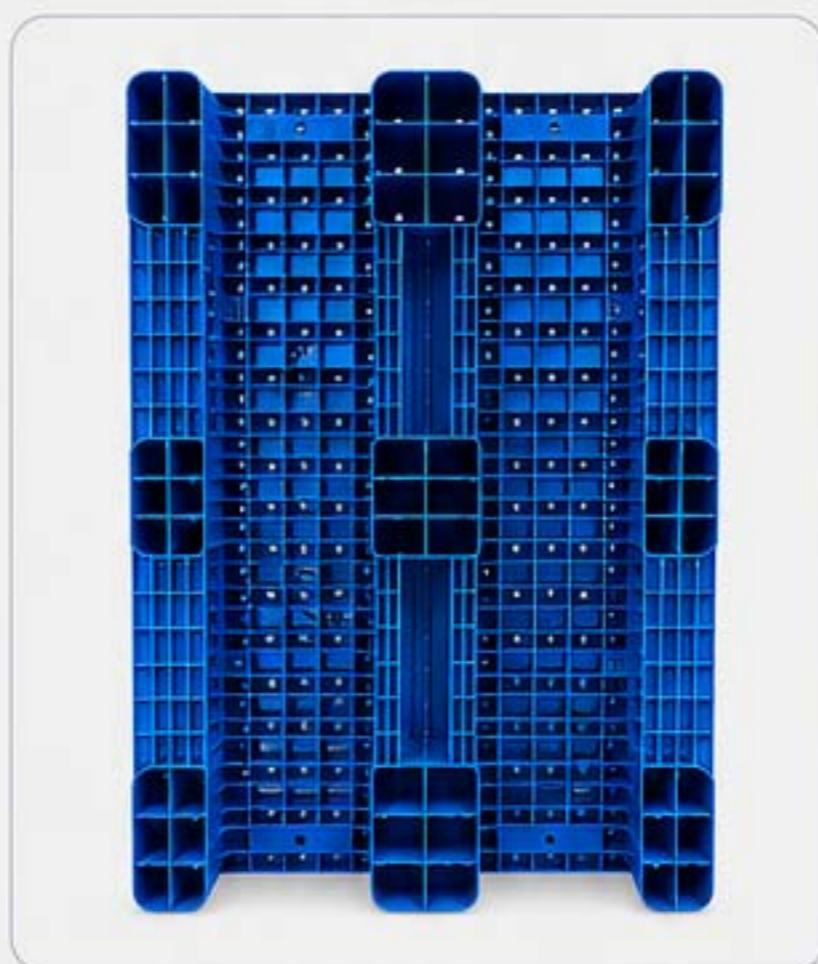
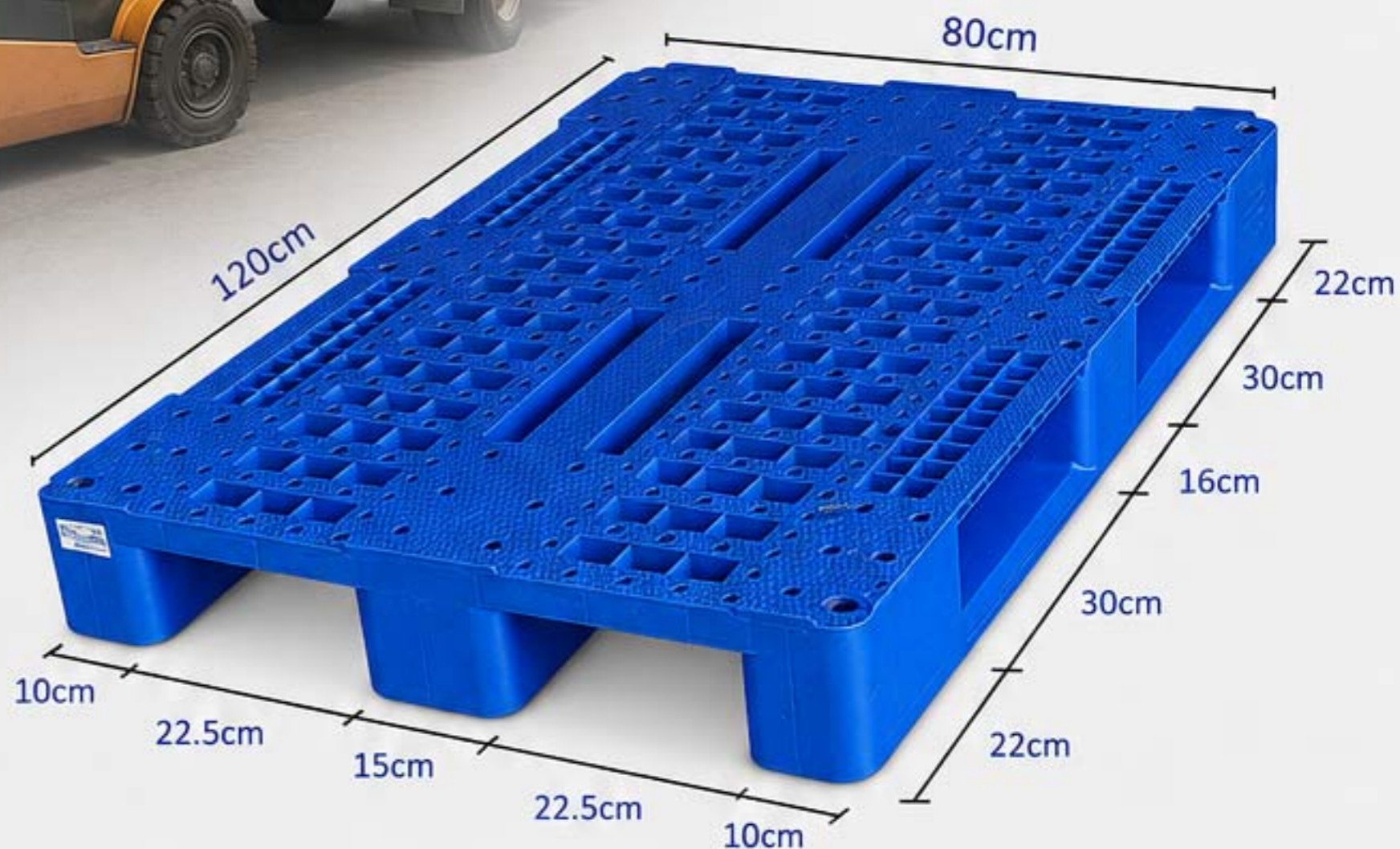

لبه های محافظ جهت نگهداری بهتر بار و جلوگیری از لغزش

قابل استفاده با چک پالت دستی و لیفتراک

مقاومت در برابر رطوبت مواد شیمیایی و خوردگی

تحمل دما از -5 تا +45 درجه سانتیگراد

طراحی مستحکم و مناسب برای بارهای سنگین صنعتی

قابلیت تولید در رنگ های سفارشی

قابلیت چاپ لوگوی مشتری

ابعاد	120 × 80 × 15 cm
وزن	12.5 kg
ظرفیت بار استاتیک	4000 kg
ظرفیت بار دینامیک	1100 kg
مواد اولیه	HDPE

قابلیت جابجایی با چک پالت دستی و لیفتراک ✓

دارای لبه های محافظ جهت نگهداری بهتر بار ✓

مقاوم در برابر رطوبت و مواد شیمیایی ✓

قابل بازیافت و دوستدار محیط زیست ✓

پالت پلاستیکی سنگین پتروشیمی

HEAVY DUTY PETROCHEMICAL  
PLASTIC PALLET

مناسب برای صنایع پتروشیمی، شیمیایی  
و حمل بارهای سنگین در شرایط سخت



تحمل بار سنگین  
در صنایع پتروشیمی  
و شیمیایی



قابل استفاده با  
جک پالت دستی و  
لیفتراک



مقاومت بالا در برابر  
رطوبت، مواد شیمیایی  
و خوردگی



تحمل دما از  
-5 تا +45 درجه  
سانتیگراد



طراحی مستحکم  
و ساختار تقویت شده



قابلیت تولید در  
رنگ های سفارشی



قابلیت چاپ  
لوگوی مشتری

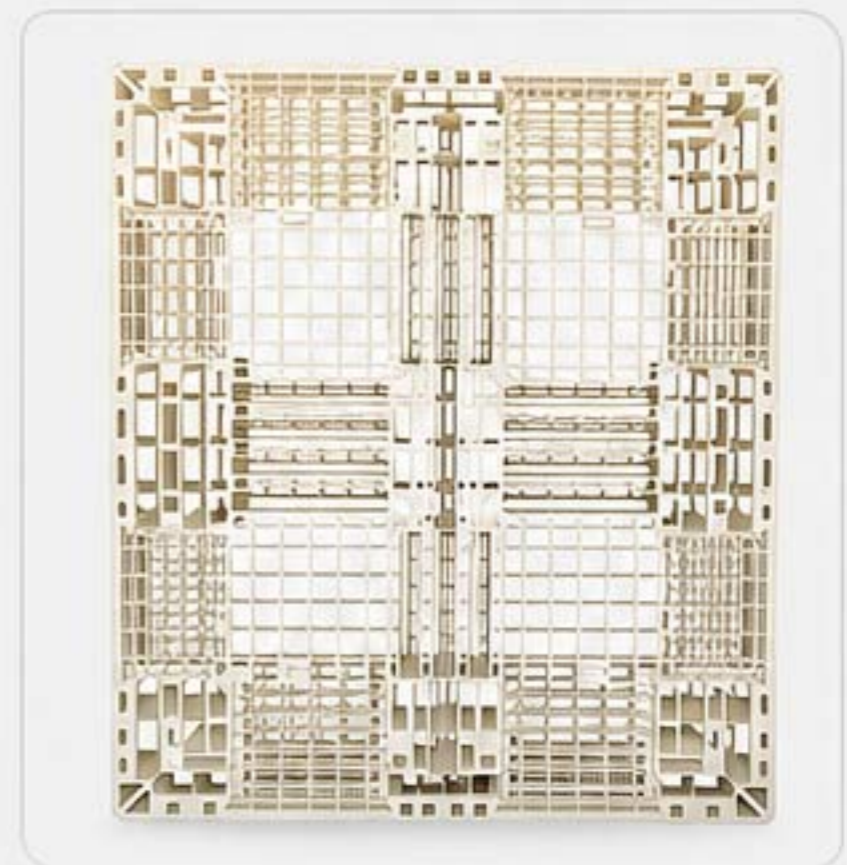
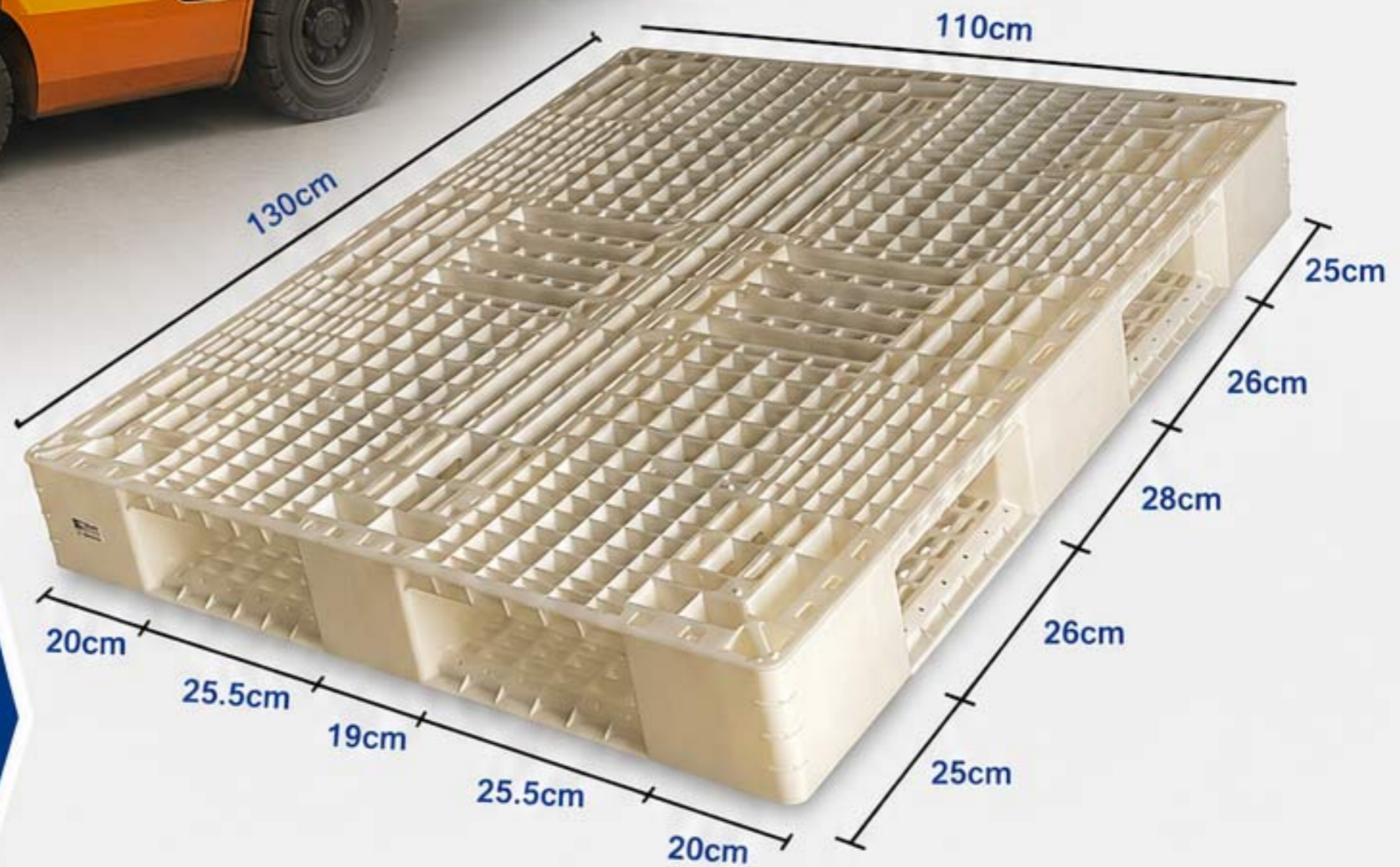

	ابعاد	130 × 110 × 15 cm
	وزن	18 kg
	ظرفیت بار استاتیک	5000 kg
	ظرفیت بار دینامیک	2000 kg
	مواد اولیه	HDPE

قابلیت جابجایی با جک پالت دستی و لیفتراک ✓

مناسب برای حمل بارهای بسیار سنگین ✓

مقاوم در برابر مواد شیمیایی و خوردگی ✓

قابل بازیافت و دوستدار محیط زیست ✓



HEAVY LOAD  
CAPACITY



FORKLIFT & HAND  
PALLET COMPATIBLE



CHEMICAL & CORROSION  
RESISTANT



DURABLE  
DESIGN



RECYCLABLE  
MATERIAL

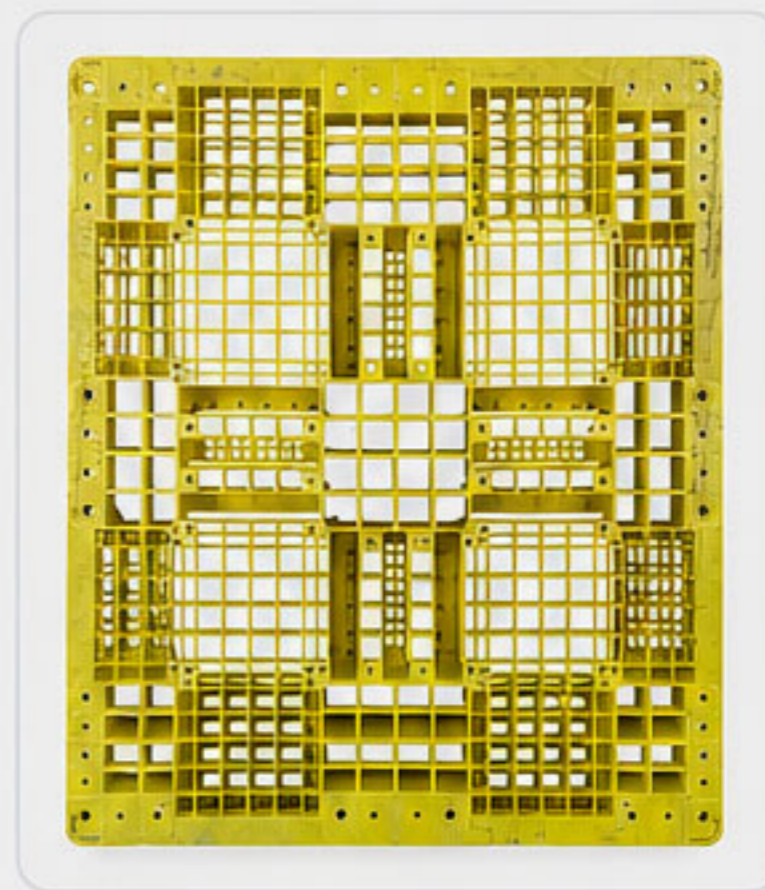
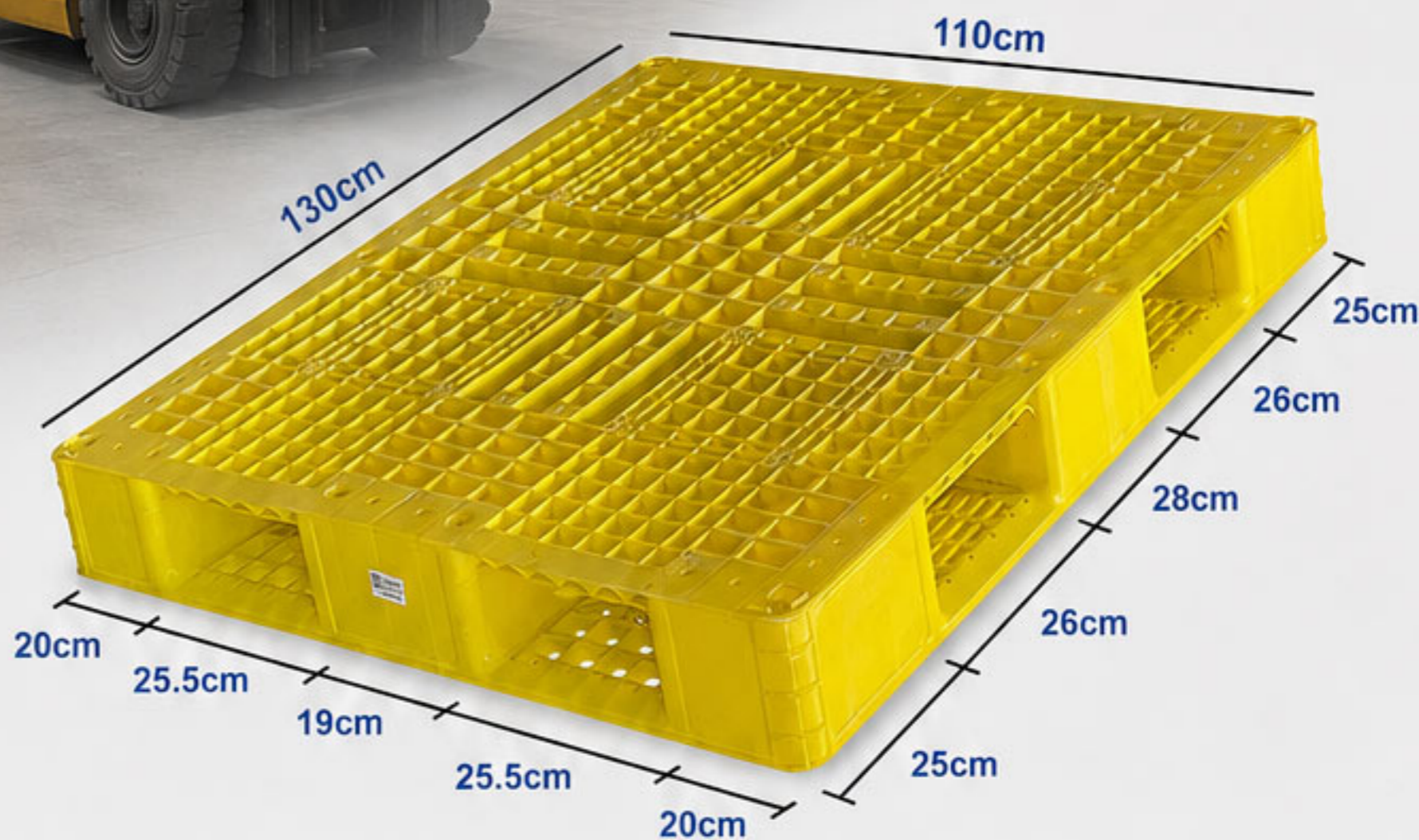

تحمل بار سنگین در صنایع پتروشیمی و محیط های صنعتی



قابل استفاده با لیفتراک



مقاومت بالا در برابر رطوبت، مواد شیمیایی و خوردگی



تحمل دما از -5 تا +45 درجه سانتیگراد



طراحی مستحکم و ساختار تقویت شده



قابلیت تولید در رنگ های سفارشی



قابلیت چاپ لوگوی مشتری

	ابعاد	130 x 110 x 15 cm
	وزن	14 kg
	ظرفیت بار استاتیک	4000 kg
	ظرفیت بار دینامیک	1300 kg
	مواد اولیه	HDPE

قابلیت جابجایی با لیفتراک ✓

مناسب برای حمل بارهای بسیار سنگین ✓

مقاوم در برابر مواد شیمیایی و خوردگی ✓

قابل بازیافت و دوستدار محیط زیست ✓



HIGH LOAD CAPACITY



FORKLIFT COMPATIBLE



CHEMICAL & CORROSION RESISTANT



DURABLE DESIGN



RECYCLABLE MATERIAL

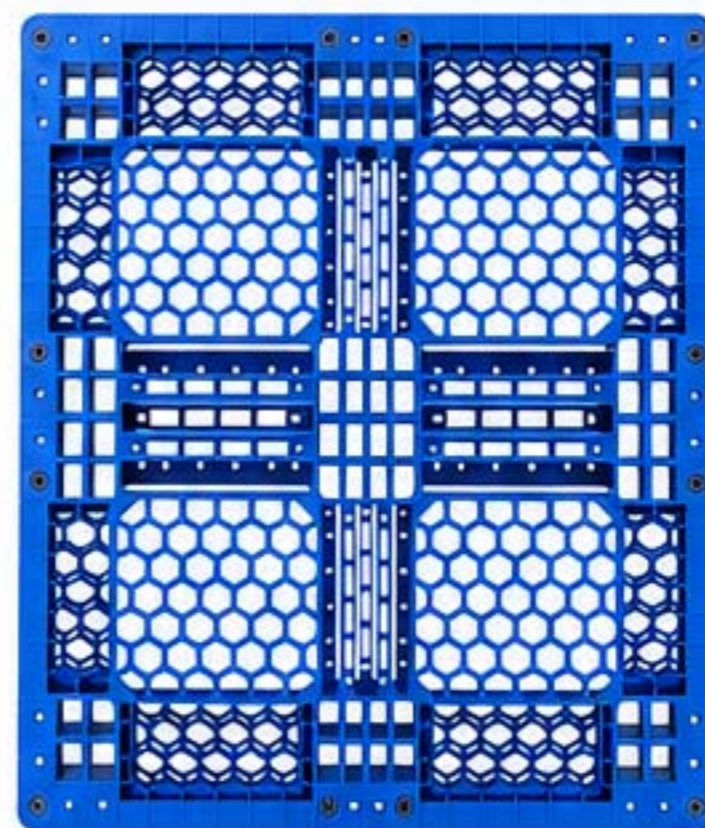
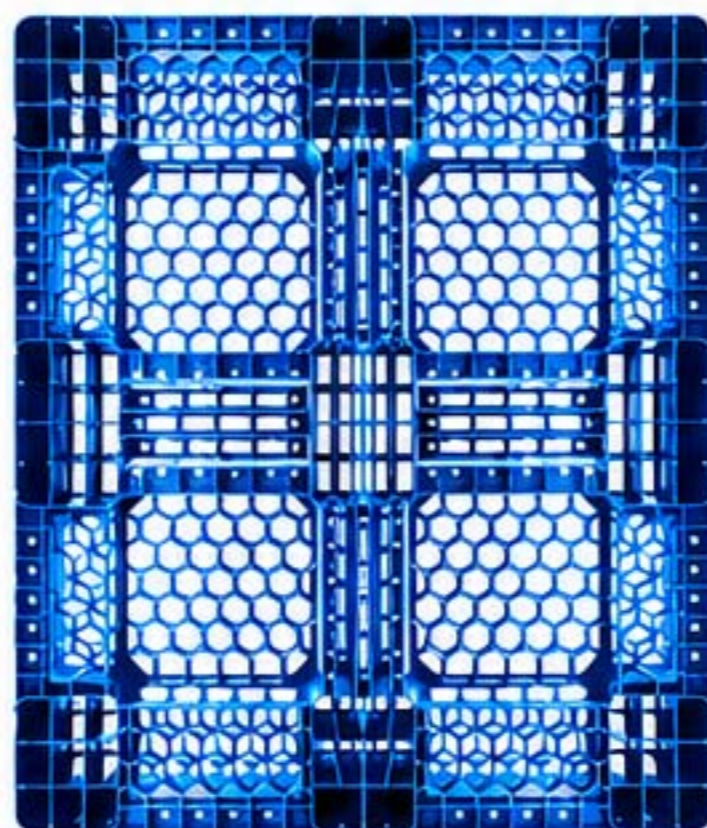
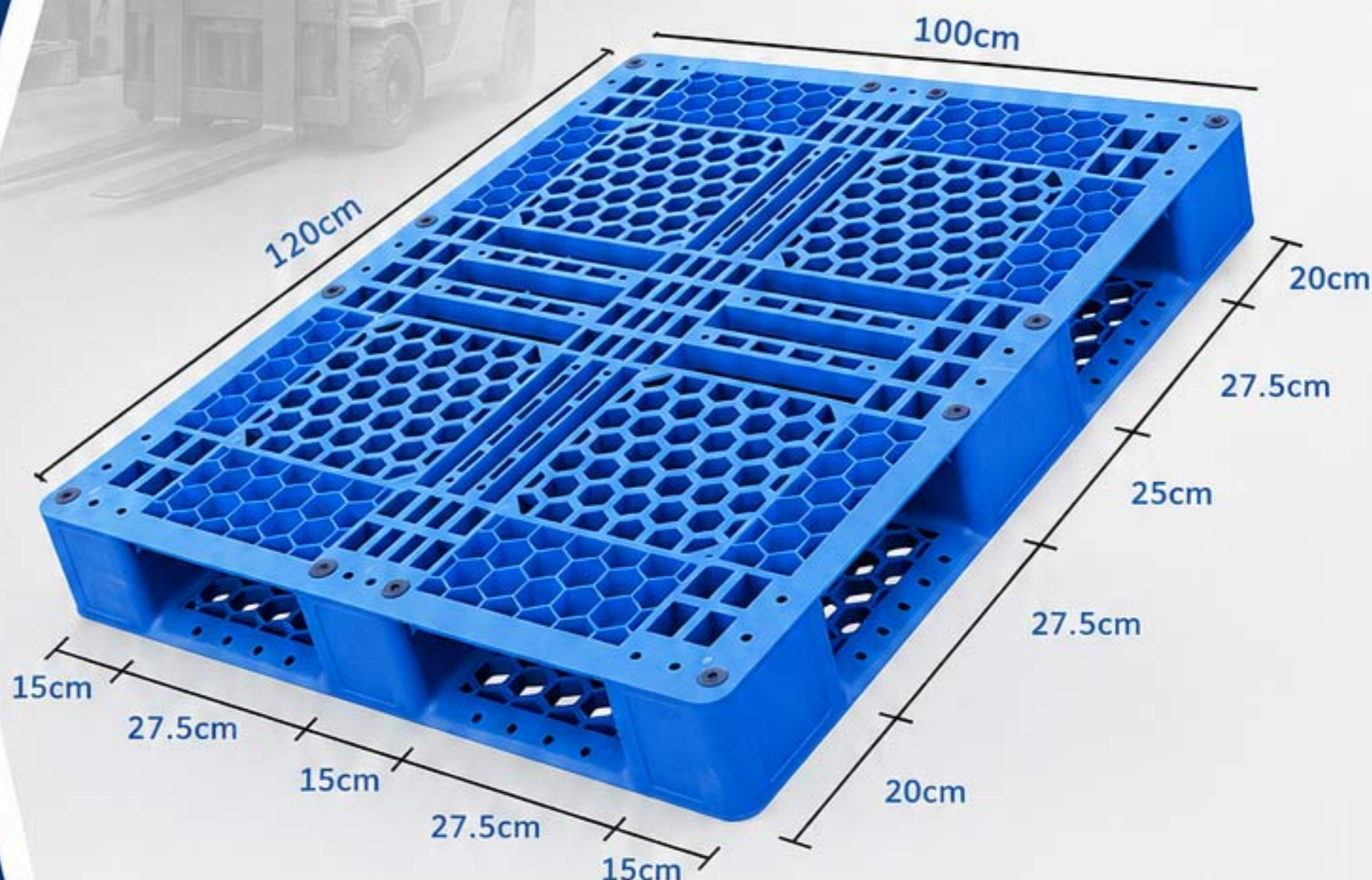

مقاومت بالا  
تحمل بار سنگین



ضد رطوبت  
و ضد خوردگی



طراحی مستحکم  
و بادوام



قابل استفاده با  
لیفتراک



قابلیت تولید  
رنگ سفارشی



قابلیت چاپ  
لوگو مشتری



تحمل دما از  
-5 تا +45 درجه  
سانتیگراد

	ابعاد	120 × 100 × 15 cm
	وزن خالص	13.5 kg
	بارگیری ثابت	4000 kg
	بارگیری متحرک	1500 kg
	مواد اولیه	HDPE

قابلیت جابجایی با لیفتراک ✓

قابلیت تولید رنگ سفارشی ✓

قابلیت چاپ لوگو مشتری ✓

تحمل دما از -5 تا +45 درجه سانتیگراد ✓

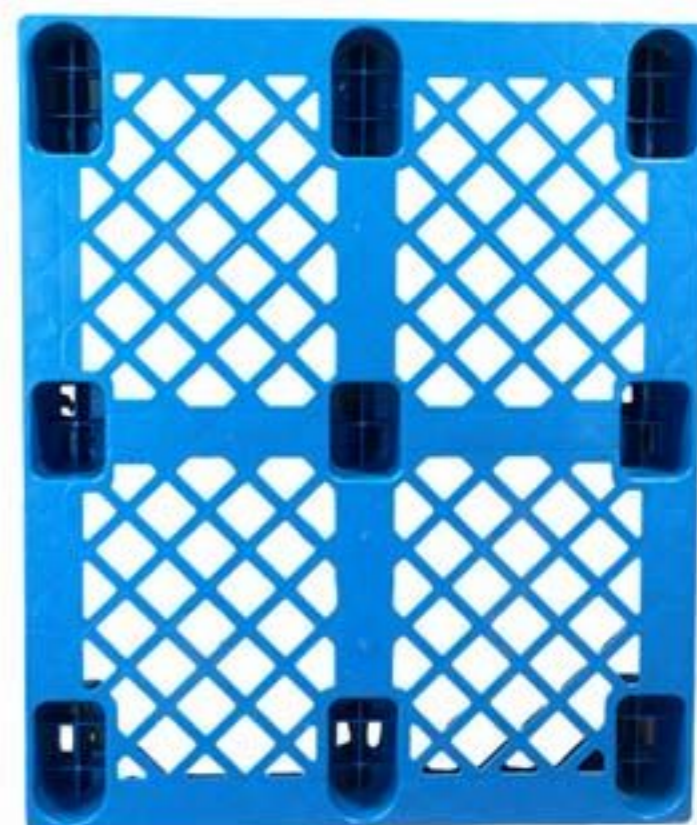
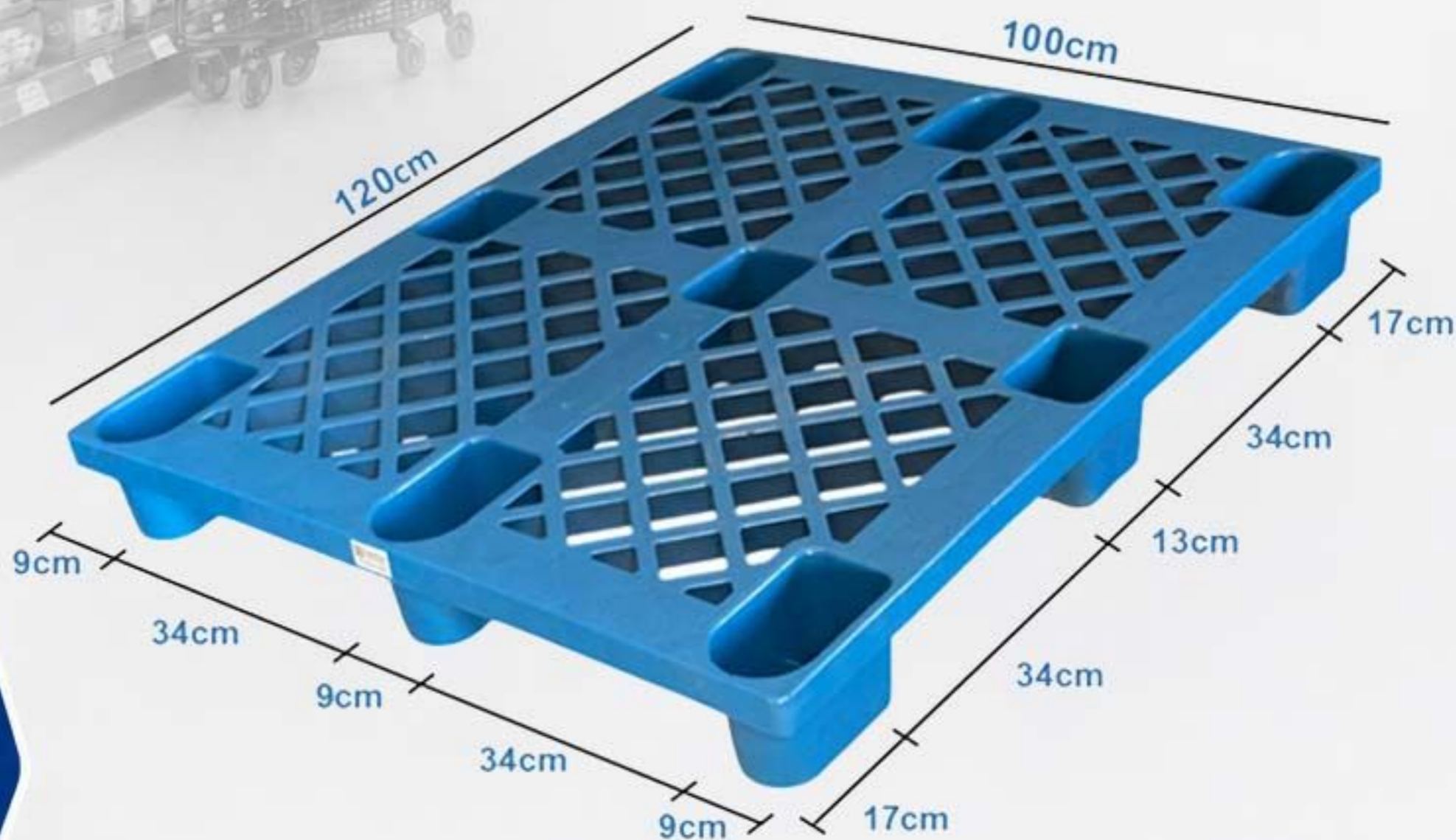

ایده آل برای  
فروشگاه ها و سوپرمارکت ها

سبک وزن  
و حمل آسان





مقاومت بالا  
در برابر ضربه و فشار

ضد رطوبت و  
ضد خوردگی

طراحی شبکه ای  
جهت تهویه و تخلیه آب

قابل استفاده با  
جک پالت و لیفتراک

تحمل دما از  
-5 تا +45 درجه  
سانتیگراد

	ابعاد	120 × 100 × 15 cm
	وزن	7 kg
	ظرفیت بار استاتیک	1000 kg
	ظرفیت بار دینامیک	400 kg
	مواد اولیه	HDPE

✓ قابلیت جابجایی با جک پالت دستی و لیفتراک

✓ مناسب برای مصارف فروشگاه و سبک

✓ شبکه بندی برای تهویه و تظافت آسان

✓ قابل بازیافت و دوستدار محیط زیست

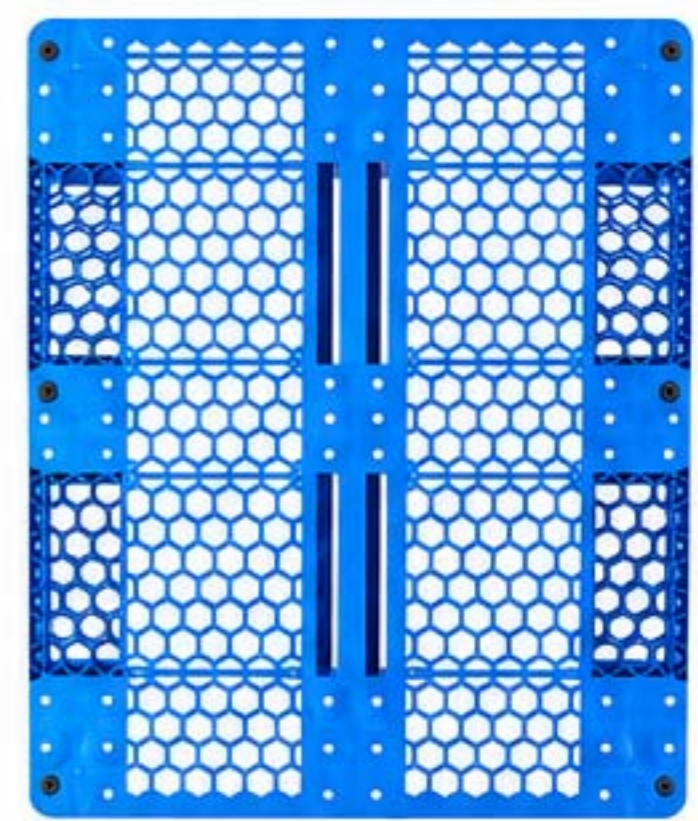
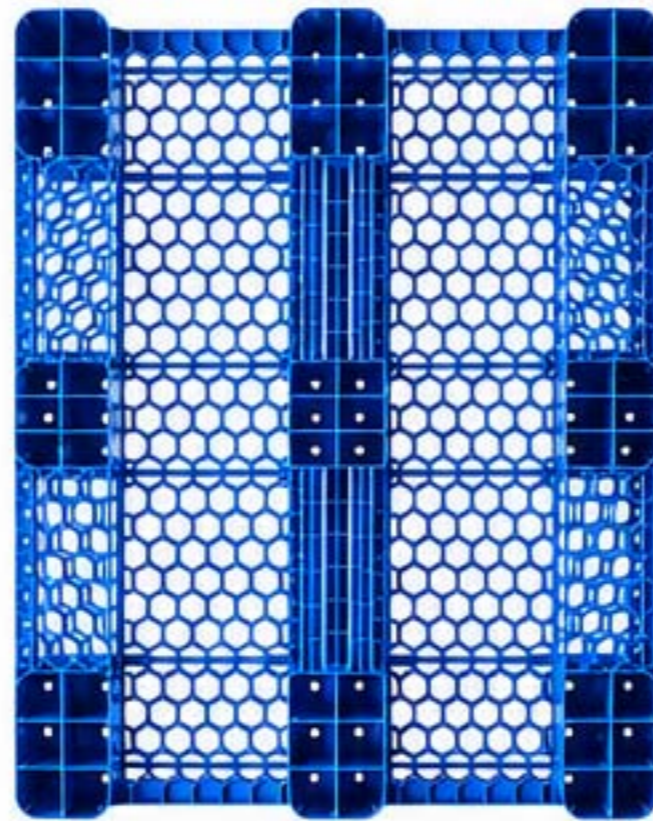
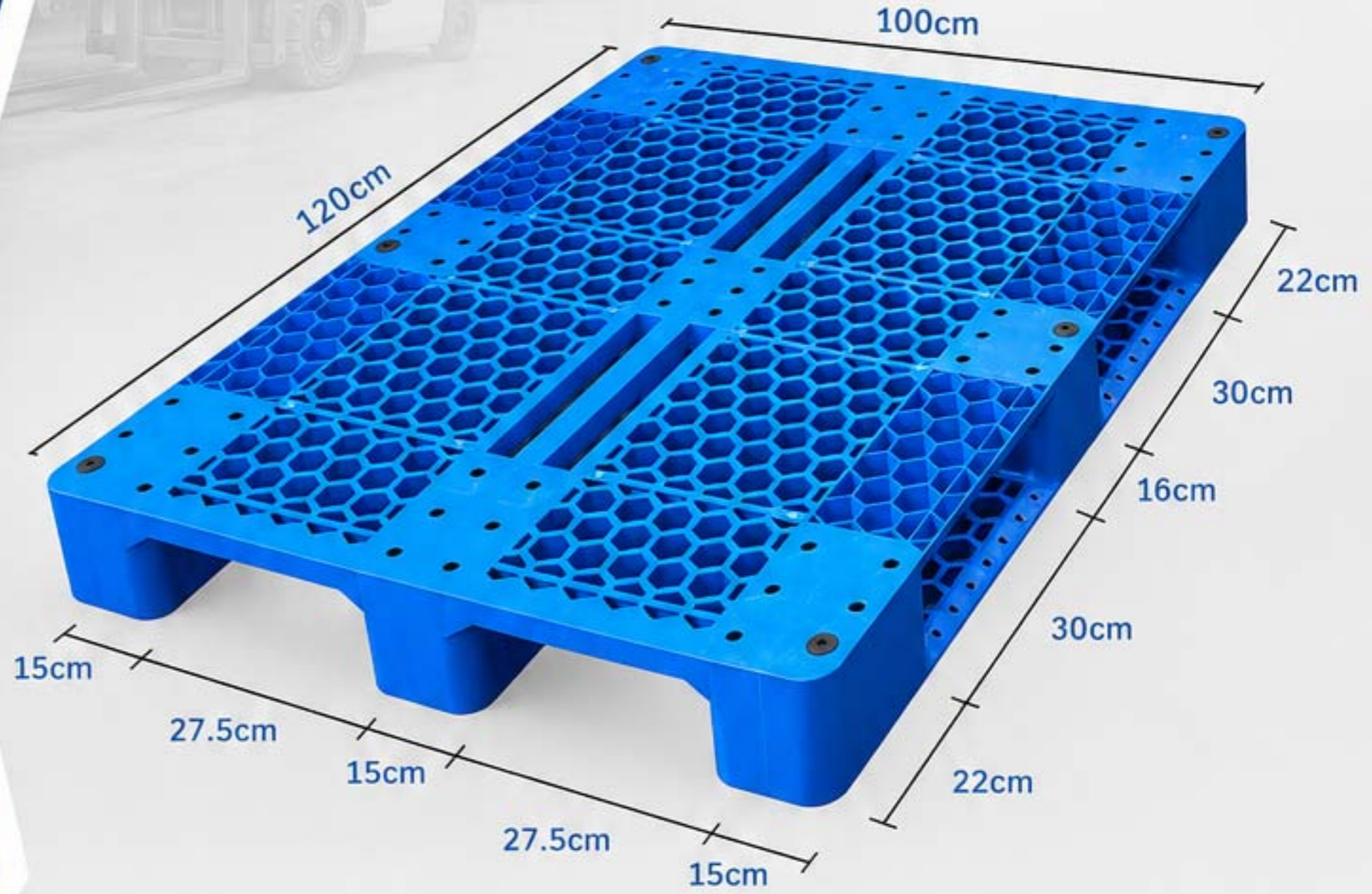

مقاومت بالا  
تحمل بار سنگین



ضد رطوبت  
و ضد خوردگی



طراحی مستحکم  
و بادوام



قابل استفاده با  
جک پالت و لیفتراک



قابلیت تولید  
رنگ سفارشی



قابلیت چاپ  
لوگو مشتری



تحمل دما از  
-5 تا +45 درجه  
سانتیگراد

	ابعاد	120 × 100 × 15 cm
	وزن	12.5 kg
	ظرفیت بار استاتیک	3000 kg
	ظرفیت بار دینامیک	1250 kg
	مواد اولیه	HDPE

قابلیت جابجایی با جک پالت دستی و لیفتراک ✓

قابلیت تولید رنگ سفارشی ✓

قابلیت چاپ لوگو مشتری ✓

تحمل دما از -5 تا +45 درجه سانتیگراد ✓

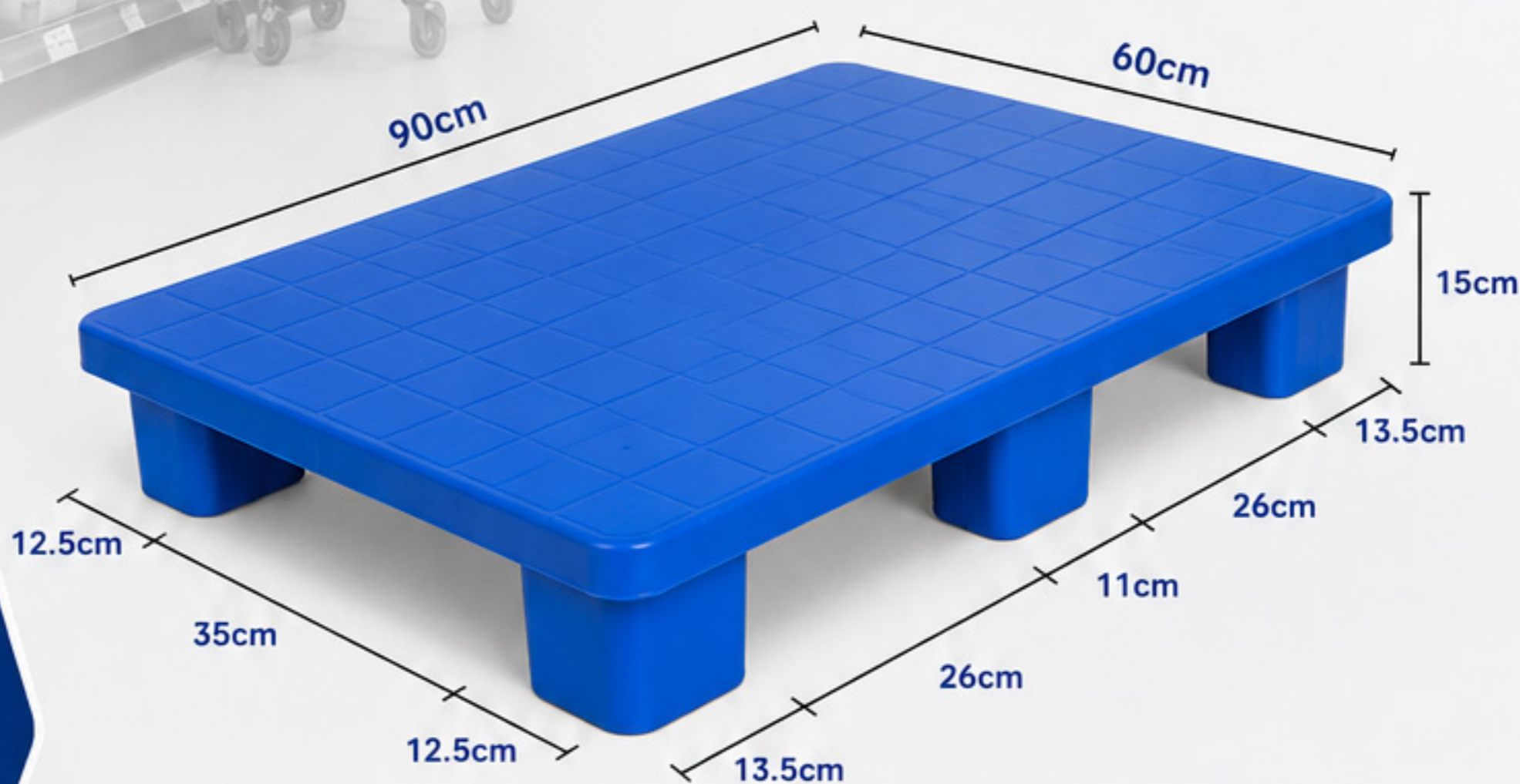

 ایده آل برای  
فروشگاه ها و سوپرمارکت ها

 سبک وزن  
و حمل آسان

 مقاومت بالا  
در برابر ضربه و فشار

 ضد رطوبت و  
ضد خوردگی

 طراحی شبکه ای  
جهت تهویه و تخلیه آب

 قابل استفاده با  
جک پالت و لیفتراک

 تحمل دما از  
-5 تا +45 درجه  
سانتیگراد

	ابعاد	90 × 60 × 15 cm
	وزن	6.5 kg
	ظرفیت بار استاتیک	850 kg
	ظرفیت بار دینامیک	420 kg
	مواد اولیه	HDPE

- قابلیت جابجایی با جک پالت دستی و لیفتراک
- مناسب سردخانه های صنعتی و مواد غذایی
- تحمل بار مناسب با ساختار سبک و مقاوم
- مقاوم در برابر رطوبت، مواد شیمیایی و ضربه
- مناسب دمای د -5 تا +45 درجه سانتیگراد



مقاومت بالا  
تحمل بار سنگین



ضد رطوبت  
و ضد خوردگی



طراحی مستحکم  
و بادوام



قابل استفاده با  
چک پالت و لیفتراک



قابلیت تولید  
رنگ سفارشی



قابلیت چاپ  
لوگو مشتری



تحمل دما از  
-5 تا +45 درجه  
سانتیگراد

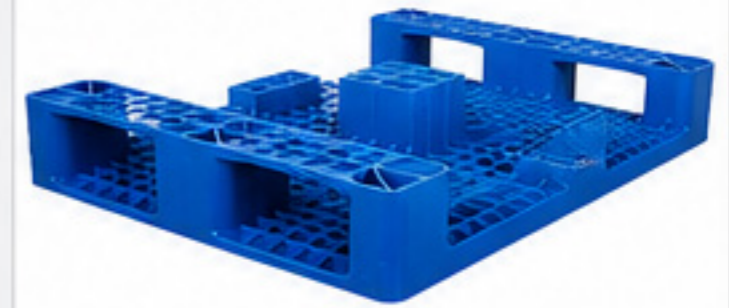
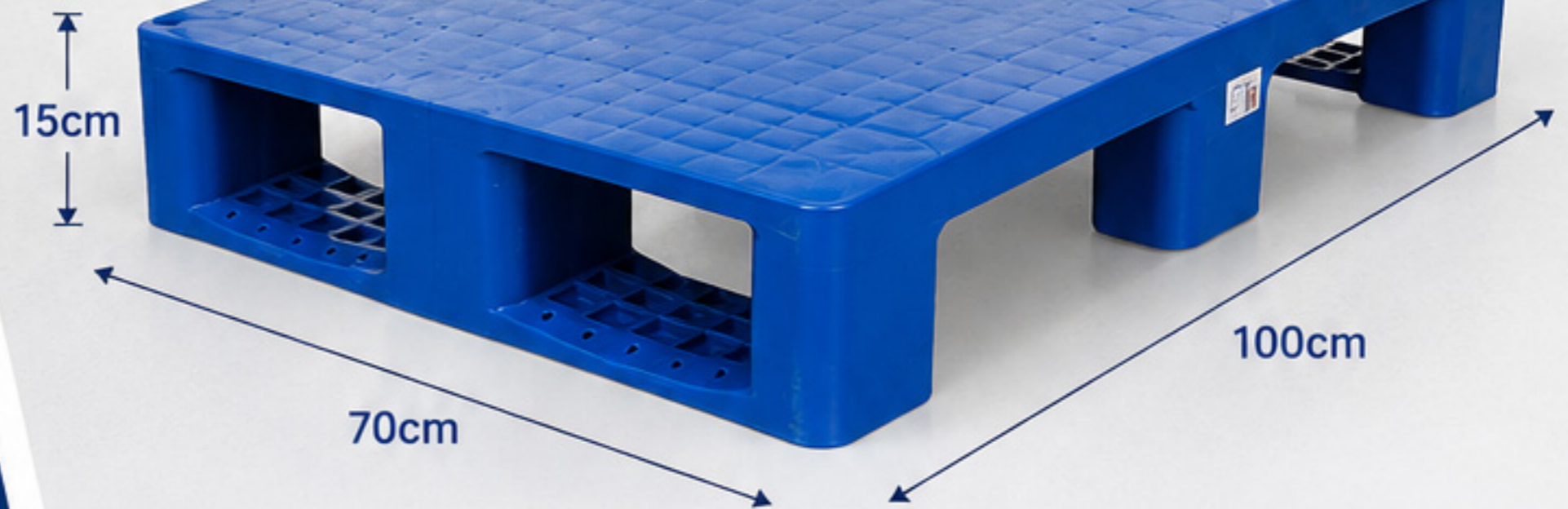

	ابعاد	100 × 70 × 15 cm
	وزن	7.5 kg
	ظرفیت بارگیری ثابت	1100 kg
	ظرفیت بارگیری متحرک	560 kg
	مواد اولیه	HDPE

قابلیت جابجایی با چک پالت دستی و لیفتراک ✓

قابلیت تولید رنگ سفارشی ✓

قابلیت چاپ لوگو مشتری ✓

تحمل دما از -5 تا +45 درجه سانتیگراد ✓



HIGH LOAD CAPACITY



DURABLE DESIGN



MOISTURE PROOF



RECYCLABLE

## پالت پلاستیکی بادی HYGIENIC PLASTIC PALLET

طراحی شده برای محیط‌های حساس و صنایع غذایی، دارویی و بهداشتی با سطح صاف، شستشوی آسان و بدون جذب رطوبت.

بهداشتی و ایمن  
مناسب صنایع غذایی، دارویی  
و محیط‌های بهداشتی

سطح صاف و بدون منفذ  
جلوگیری از تجمع آلودگی  
و باکتری

ضد رطوبت و ضد خوردگی  
مقاوم در برابر رطوبت، مواد  
شیمیایی و شرایط محیطی

قابل استفاده با  
جک بالنت دستی و لیفتراک

قابلیت تولید رنگ سفارشی  
در رنگ‌های متنوع

قابلیت چاپ لوگو مشتری  
برای برندینگ بهتر

تحمل دما از  
-5 تا +45 درجه  
سانتی‌گراد

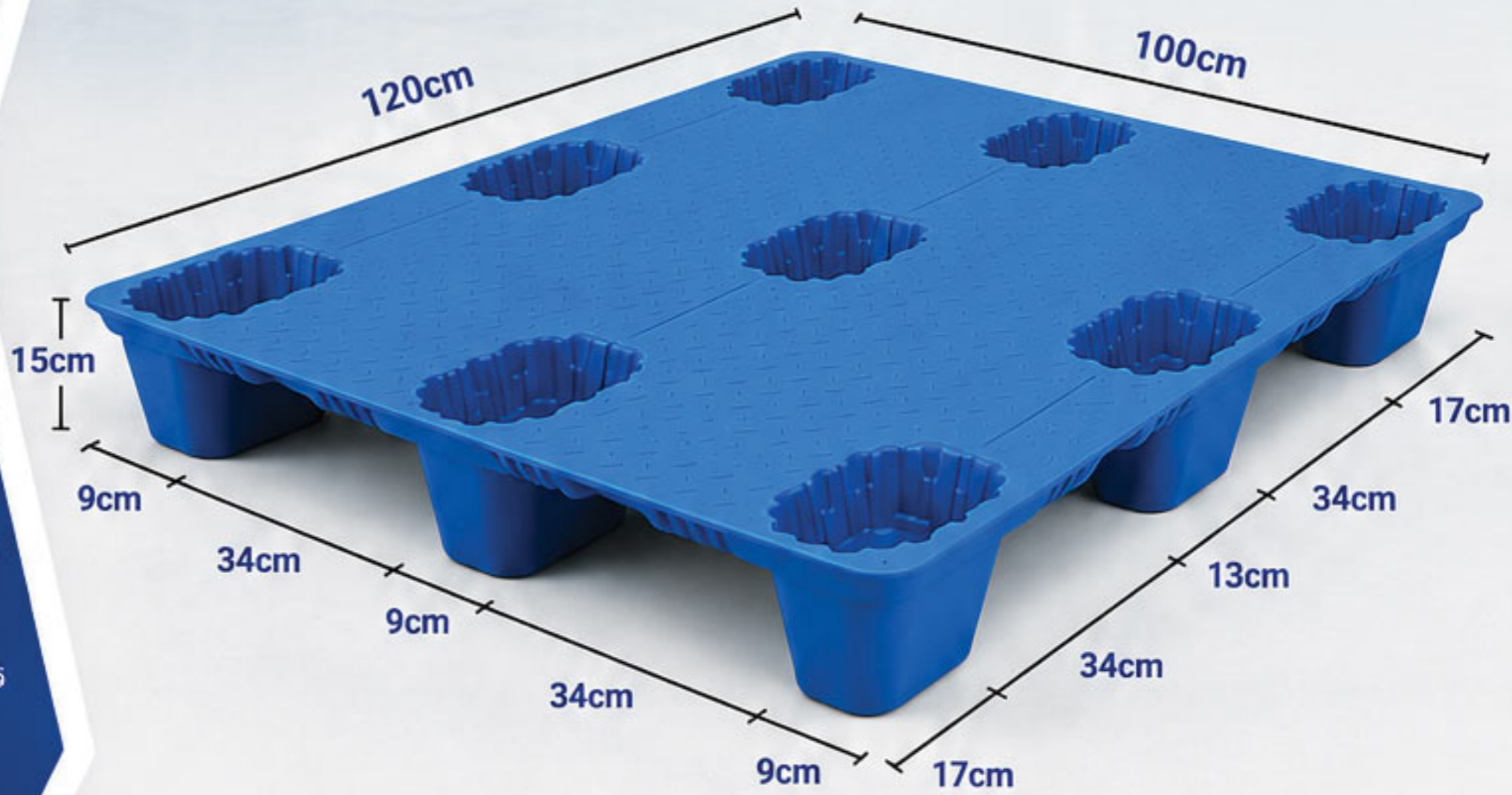

	ابعاد	120 × 100 × 15 cm
	وزن	14 kg
	ظرفیت بار استاتیک	2000 kg
	ظرفیت بار دینامیک	700 kg
	مواد اولیه	HDPE

قابلیت جابجایی با جک پالت دستی و لیفتراک

مناسب دمای -5 تا +45 درجه سانتی‌گراد

قابلیت تولید رنگ سفارشی

قابلیت چاپ لوگو مشتری

## پالت پلاستیکی مخصوص سردخانه

### COLD STORAGE PLASTIC PALLET

طراحی شده برای استفاده در سردخانه‌های صنعتی و صنایع غذایی.

تحمل بار بالا، ساختار مقاوم و عملکرد پایدار در دماهای بسیار پایین.

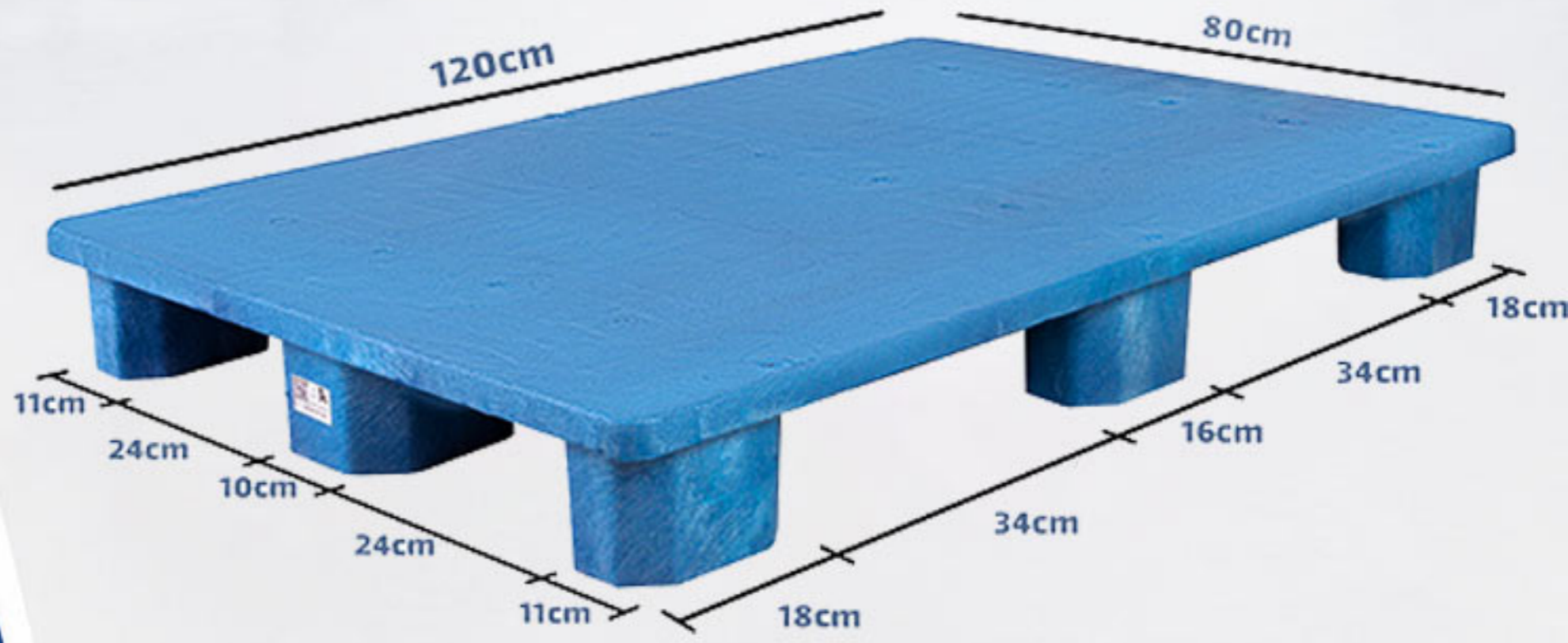

مناسب سردخانه  
قابل استفاده در سردخانه‌های  
صنعتی و مواد غذایی

تحمل دمای بسیار پایین  
عملکرد پایدار در دماهای  
تا -45 درجه سانتی‌گراد

تحمل بار بالا  
ساختار تقویت‌شده با ظرفیت  
بار استاتیک و دینامیک بالا

قابل استفاده با  
چک پالت دستی و لیفتراک

ضد رطوبت و ضد خوردگی  
مقاوم در برابر رطوبت، مواد  
شیمیایی و شرایط محیطی

بهداشتی و قابل شستشو  
سطح صاف، بدون منفذ و  
قابل شستشوی آسان

قابلیت تولید در رنگ‌های متنوع  
قابل ارائه در رنگ‌های سفارشی

قابلیت چاپ لوگو مشتری  
برای برندسازی بهتر

	ابعاد	120 × 80 × 15 cm
	وزن	14 kg
	ظرفیت بار استاتیک	2500 kg
	ظرفیت بار دینامیک	700 kg
	مواد اولیه	HDPE

- قابلیت جابجایی با چک پالت دستی و لیفتراک
- مناسب سردخانه‌های صنعتی و مواد غذایی
- تحمل بار بالا با ساختار مقاوم و تقویت‌شده
- مقاوم در برابر رطوبت، مواد شیمیایی و ضربه
- مناسب دمای -45 تا +45 درجه سانتی‌گراد

پالت مخصوص سردخانه  
COLD STORAGE PLASTIC PALLET

طراحی شده برای استفاده در سردخانه های صنعتی و مواد غذایی با تحمل بار بالا و ساختار مقاوم در دماهای بسیار پایین

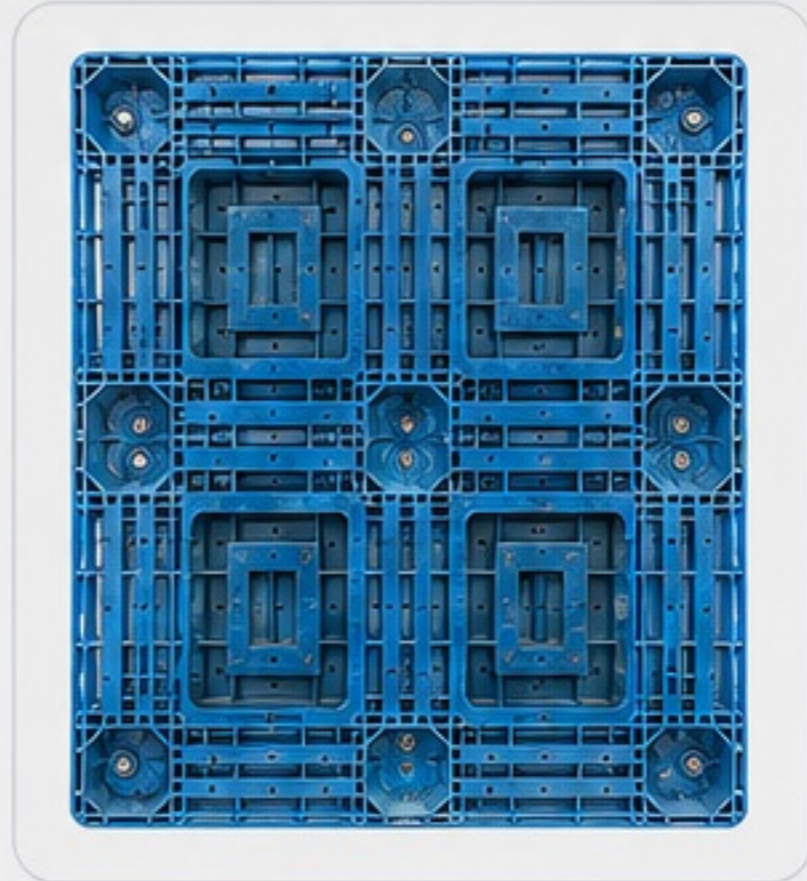
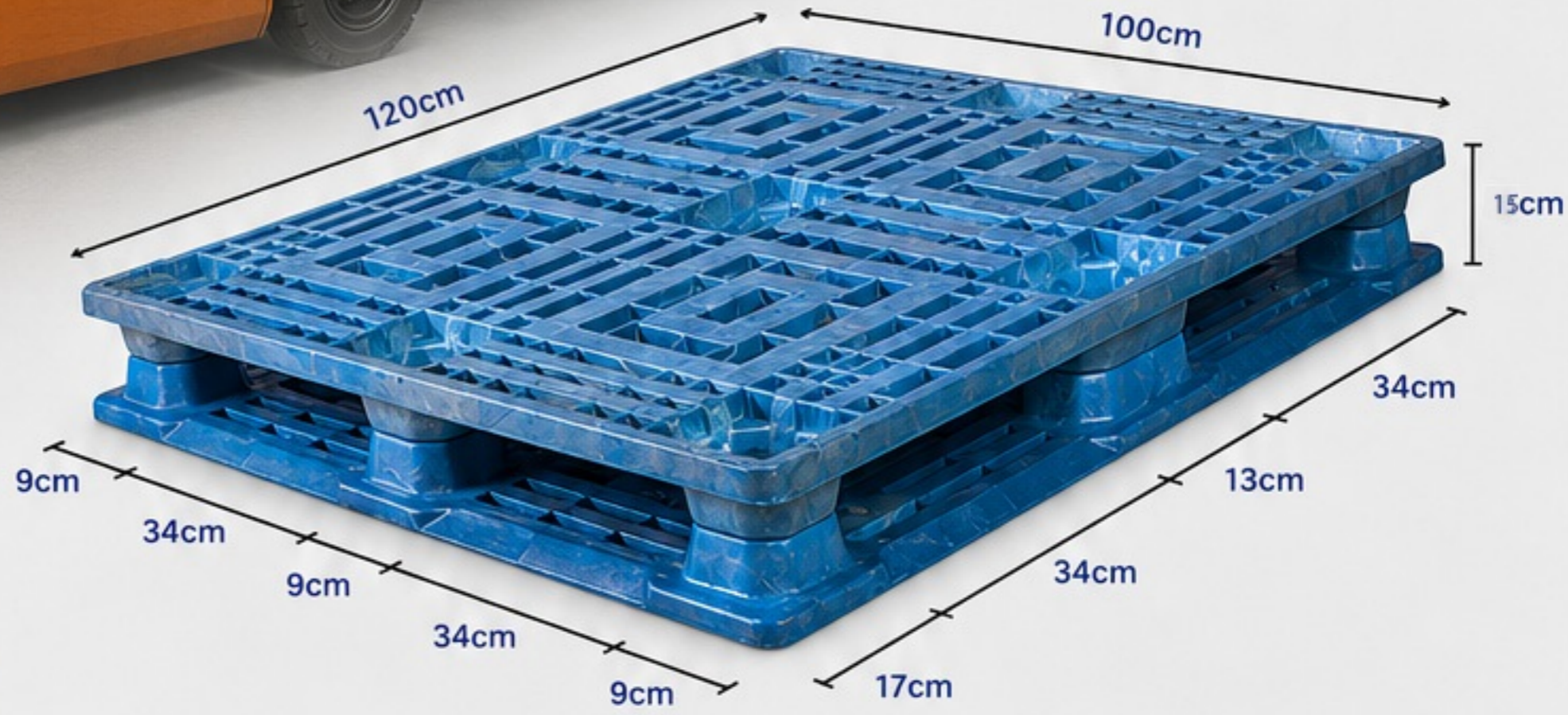

مناسب برای استفاده در سردخانه های صنعتی و مواد غذایی



تحمل بار بالا و ساختار مقاوم



قابل استفاده با لیفتراک



مناسب دمای -45 تا 45 درجه سانتیگراد



قابلیت جدا شدن زیر و روی پالت



مقاوم در برابر رطوبت، ضربه و مواد شیمیایی



طول عمر بالا و قابلیت بازیافت

	ابعاد	120 × 100 × 15 cm
	وزن	20 kg
	ظرفیت بار استاتیک	4000 kg
	ظرفیت بار دینامیک	1000 kg
	مواد اولیه	HDPE
	محدوده دمایی	-45°C to +45°C
	قابلیت ویژه	قابلیت جدا شدن زیر و روی پالت

- ✓ تحمل بار بالا و پایداری فوق العاده در شرایط سردخانه ای
- ✓ ساختار مشبک و طراحی بهینه برای گردش هوا و نظافت آسان
- ✓ مقاوم در برابر رطوبت، یخ زدگی و مواد شیمیایی
- ✓ مناسب برای حمل و نگهداری مواد غذایی و صنعتی
- ✓ قابلیت استفاده طولانی مدت و سازگار با محیط زیست



SUITABLE FOR COLD STORAGE



HIGH LOAD CAPACITY



FORKLIFT COMPATIBLE



DURABLE DESIGN



SEPARABLE TOP & BOTTOM



RECYCLABLE MATERIAL

# BPA

بزين پلاستيك البررز

محصولات  
باکس پالت پلاستيکی



☎ 026 3612 1000

📍 بزرگراه لشکری، کیلومتر 27  
جاده مخصوص کرج

مقاومت بالا  
تحمل بار سنگین

قابل شستشو  
و ضد عفونی

قابل استفاده با  
لیفتراک، ریج تراک  
و هندجک

گوشه های منحنی  
جهت جلوگیری از  
لغزش در چیدمان

سازگار با محیط زیست  
در مقایسه با باکس پالت  
های چوبی

عمر طولانی و وزن بسیار  
کم در مقایسه با باکس  
پالت های فلزی

قابلیت تولید در  
رنگ های متفاوت

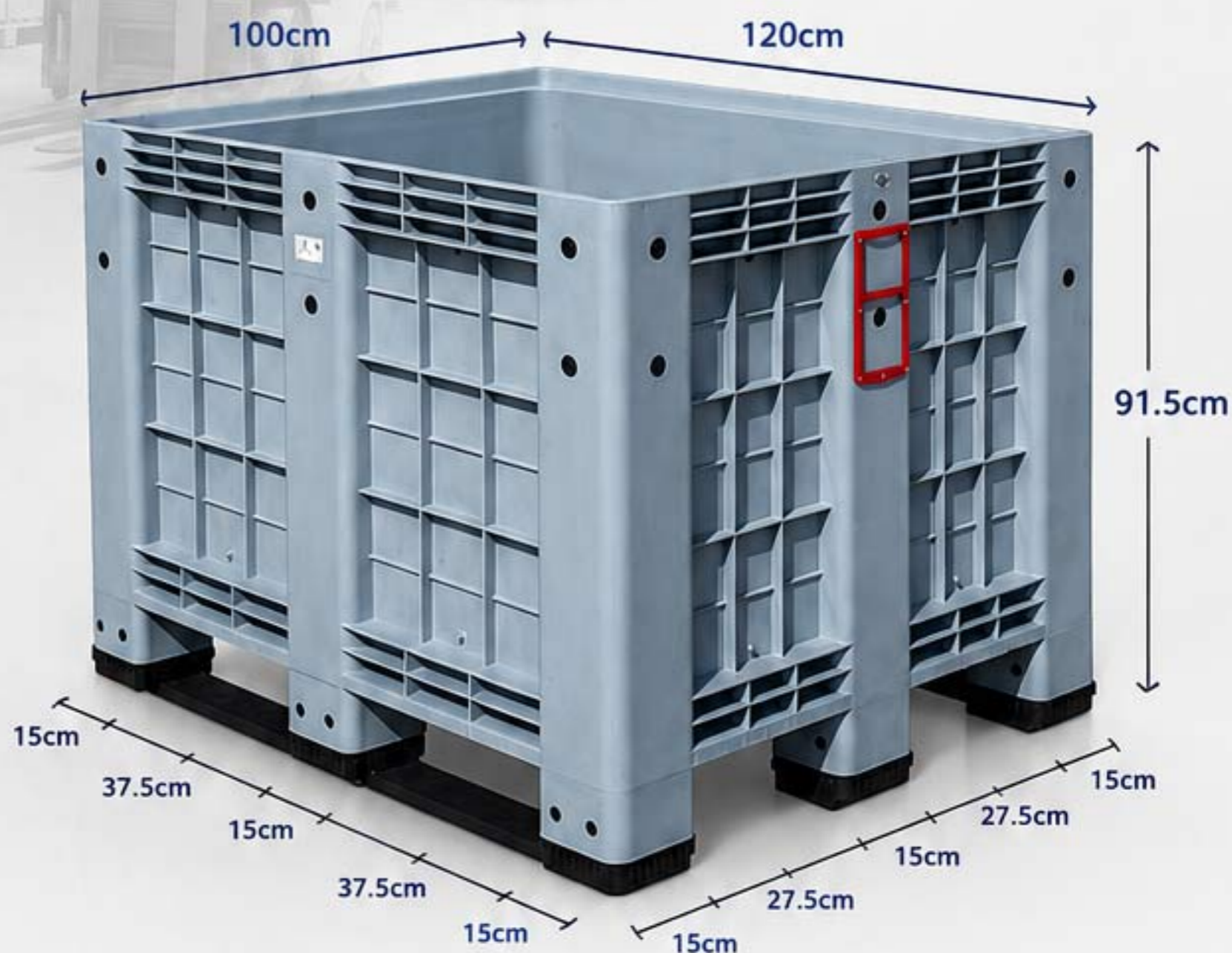

	ابعاد	120 x 100 x 91.5 cm
	وزن	44.5 kg
	ظرفیت بارگیری ثابت	5000 kg
	ظرفیت بارگیری متحرک	1000 kg
	تحمل دما	-40 تا +60 درجه سانتیگراد
	مواد اولیه	HDPE

قابلیت بارگیری و نگهداری محصولات به صورت ایمن، بهداشتی، سریع و آسان

قابلیت استفاده با لیفتراک، ریج تراک و هندجک

گوشه های منحنی جهت جلوگیری از لغزش در چیدمان ستونی

سازگار با محیط زیست در مقایسه با باکس پالت های چوبی

عمر طولانی و وزن بسیار کم در مقایسه با باکس پالت های فلزی

قابل شستشو و ضد عفونی

قابلیت تولید در رنگ های متفاوت

مقاومت بالا  
تحمل بار سنگین

قابل شستشو  
و ضد عفونی

قابل استفاده با  
لیفتراک، ریج تراک  
و هندجک

گوشه های منحنی  
جهت جلوگیری از  
لغزش در چیدمان

سازگار با محیط زیست  
در مقایسه با باکس پالت  
های چوبی

عمر طولانی و وزن بسیار  
کم در مقایسه با باکس  
پالت های فلزی

قابلیت تولید در  
رنگ های متفاوت

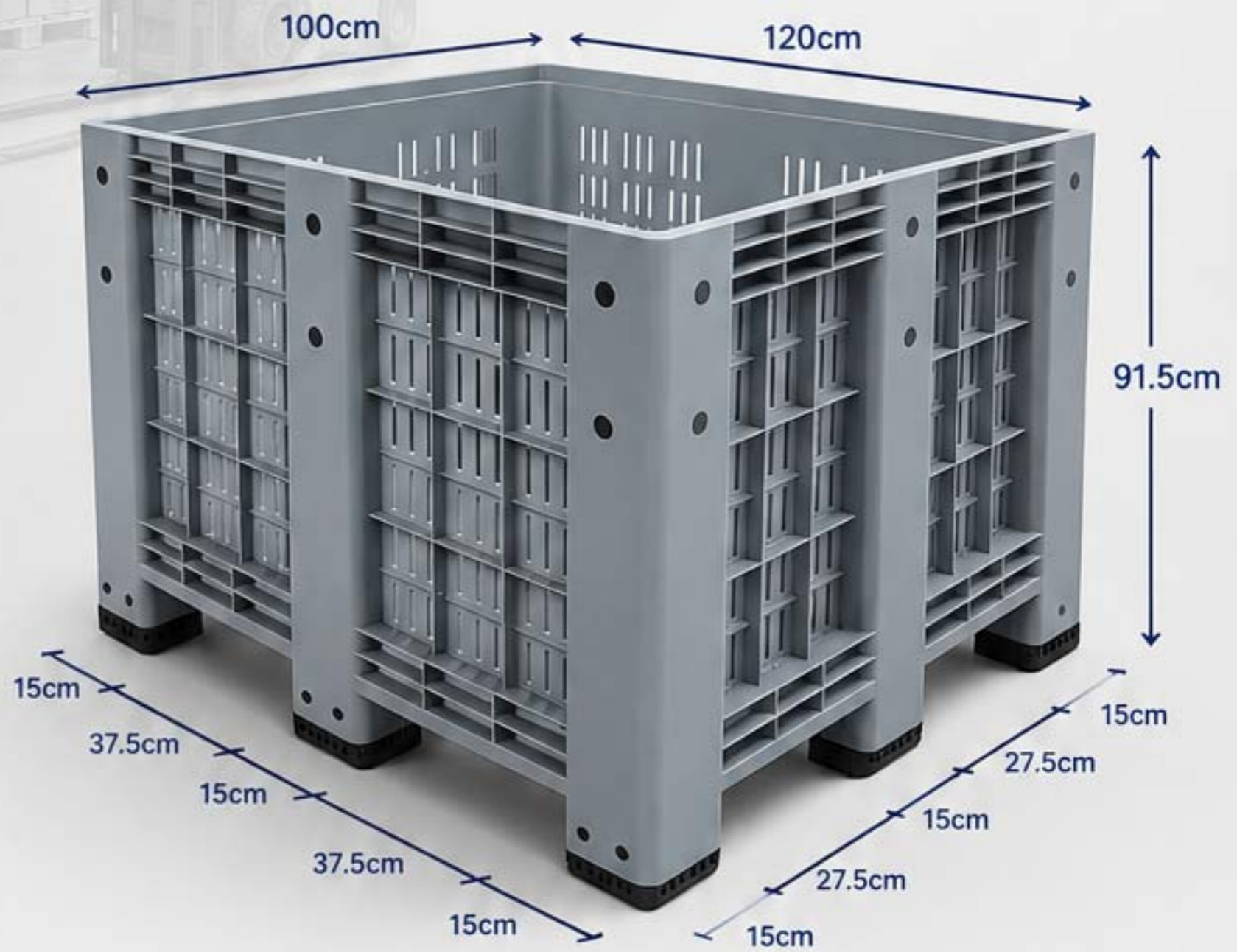

قابلیت بارگیری و نگهداری محصولات به صورت ایمن، بهداشتی، سریع و آسان

قابلیت استفاده با لیفتراک، ریج تراک و هندجک گوشه های منحنی جهت جلوگیری از لغزش در چیدمان ستونی

سازگار با محیط زیست در مقایسه با باکس پالت های چوبی

عمر طولانی و وزن بسیار کم در مقایسه با باکس پالت های فلزی

قابل شستشو و ضد عفونی

قابلیت تولید در رنگ های متفاوت

	ابعاد	120 × 100 × 91.5 cm
	وزن	44.5 kg
	ظرفیت بارگیری ثابت	5000 kg
	ظرفیت بارگیری متحرک	1000 kg
	تحمل دما	-40 تا +60 درجه سانتیگراد
	مواد اولیه	HDPE

# BPA

بزیین پلاستیک البررز

با ما در ارتباط باشید

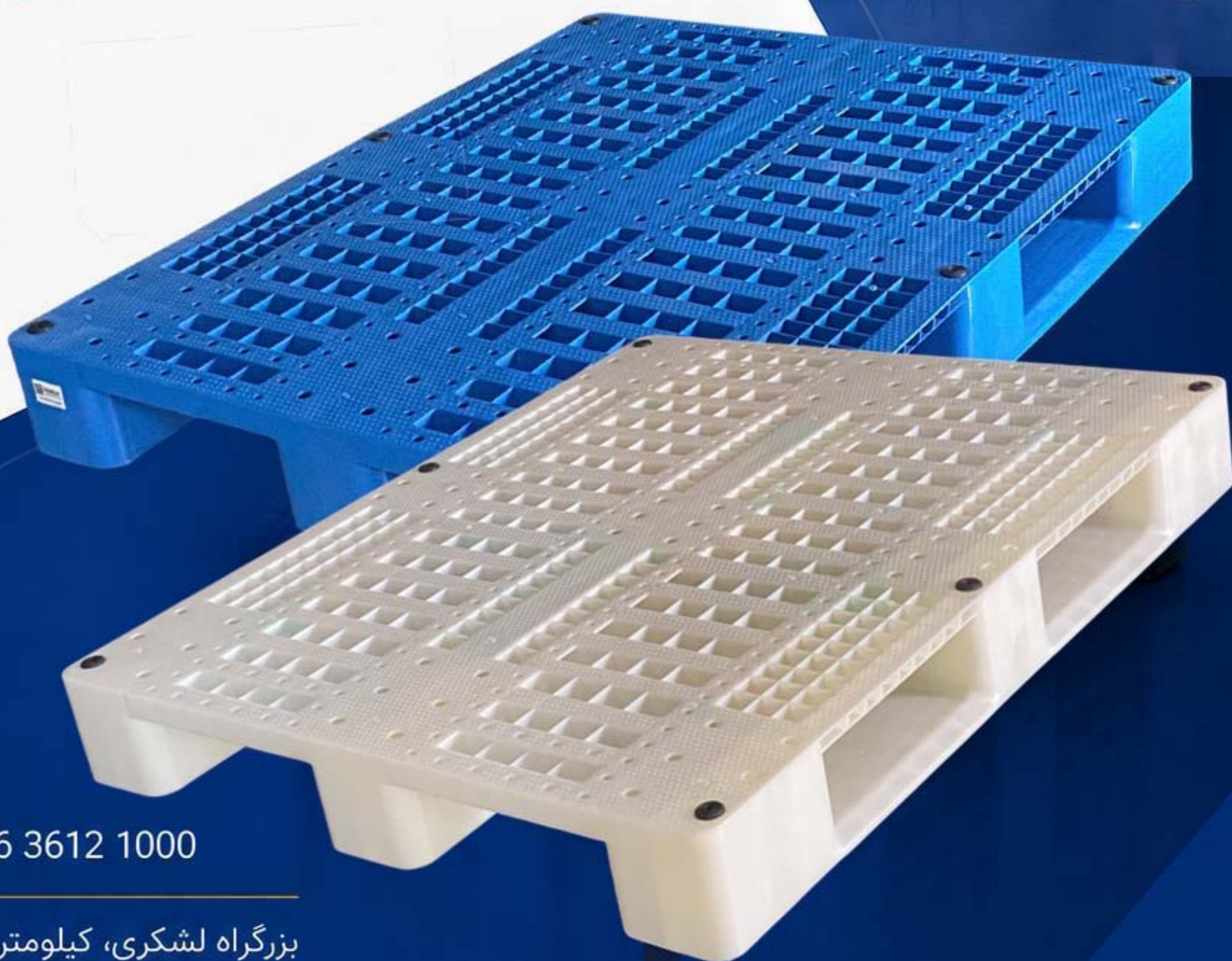

☎ 026 3612 1000

📍 بزرگراه لشکری، کیلومتر 27  
جاده مخصوص کرج